

柔道男子団体

予選リーグ

<Aゾーン> 【第1試合場】

		1	2	3	勝	負	分	順位
		近見	川之江南	三間				
1	近見 (今・越)		I-3	I-9				
2	川之江南 (四国中央)			I-6				
3	三間 (宇・北)							

<Bゾーン> 【第2試合場】

		1	2	3	勝	負	分	順位
		港南	久米	西条北				
1	港南 (伊予)		II-3	II-9				
2	久米 (松山)			II-6				
3	西条北 (西条)							

<Cゾーン> 【第3試合場】

		1	2	3	勝	負	分	順位
		西条東	松山西	城川				
1	西条東 (西条)		III-1	III-7				
2	松山西 (松山)			III-4				
3	城川 (西予)							

<Dゾーン> 【第3試合場】

		1	2	3	勝	負	分	順位
		宇和	桑原柔	棟田武				
1	宇和 (西予)		Ⅲ-3	Ⅲ-9				
2	桑原柔 (松山)			Ⅲ-6				
3	棟田武 (松山)							

<Eゾーン> 【第4試合場】

		1	2	3	勝	負	分	順位
		三島南	松山北	津島				
1	三島南 (四国中央)		Ⅳ-2	Ⅳ-8				
2	松山北 (松山)			Ⅳ-5				
3	津島 (宇・北)							

決勝トーナメント

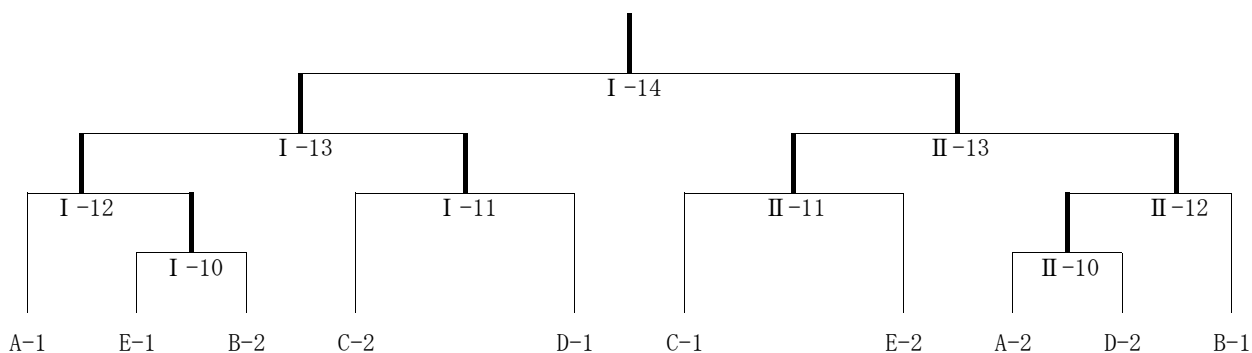

柔道女子団体

予選リーグ

<Aゾーン> 【第1試合場】

		1	2	3	4	勝	負	分	順位
		久 米	津 島	県 松 西	川 之 江 北				
1	久 米 ( 松 山 )		I-1	I-4	I-7				
2	津 島 ( 宇 ・ 北 )			I-8	I-5				
3	県 松 西 ( 松 山 )				I-2				
4	川 之 江 北 ( 四 国 中 央 )								

<Bゾーン> 【第2試合場】

		1	2	3	4	勝	負	分	順位
		港 南	三 島 西	雄 新	三 津 浜				
1	港 南 ( 伊 予 )		II-1	II-4	II-7				
2	三 島 西 ( 四 国 中 央 )			II-8	II-5				
3	雄 新 ( 松 山 )				II-2				
4	三 津 浜 ( 松 山 )								

<Cゾーン> 【第3試合場】

		1	2	3	勝	負	分	順位
		桑 原 柔	今 治 西	川 之 江 南				
1	桑 原 柔 ( 松 山 )		III-2	III-8				
2	今 治 西 ( 今 ・ 越 )			III-5				
3	川 之 江 南 ( 四 国 中 央 )							

<Dゾーン> 【第4試合場】

		1	2	3	勝	負	分	順位
		西 条 東	三 島 東	砥 部				
1	西 条 東 (西 条)		IV-1	IV-7				
2	三 島 東 (四国中央)			IV-4				
3	砥 部 (伊 予)							

<Eゾーン> 【第4試合場】

		1	2	3	勝	負	分	順位
		城 北	棟 田 武	余 土				
1	城 北 (宇・北)		IV-3	IV-9				
2	棟 田 武 (松 山)			IV-6				
3	余 土 (松 山)							

決勝トーナメント

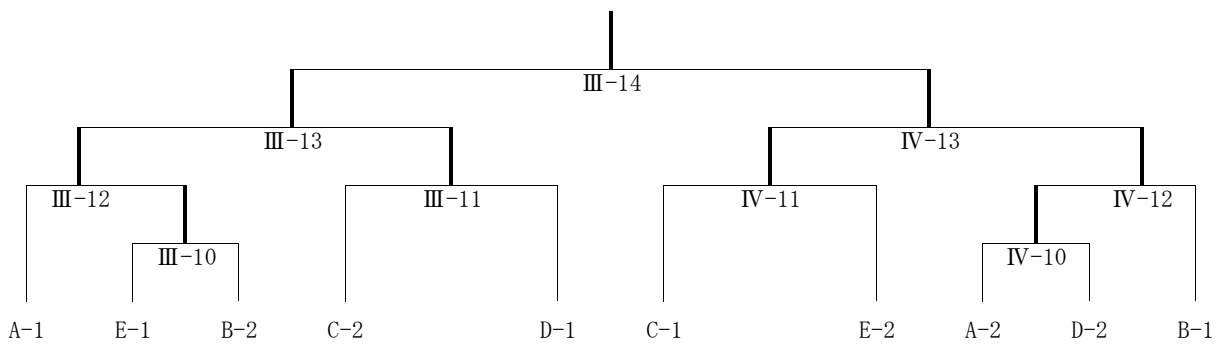

男子50kg級

< 第1試合場 >

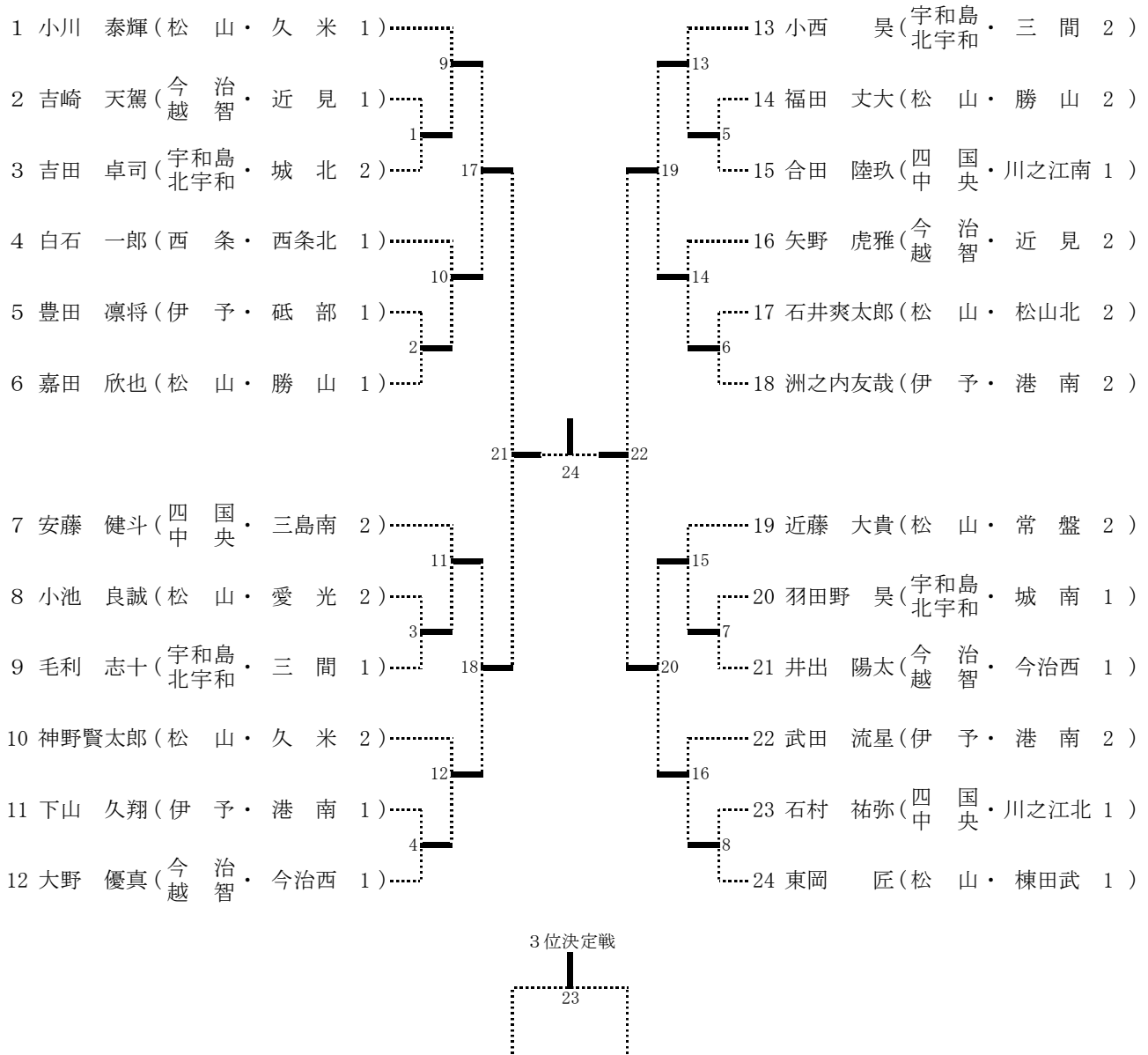

男子55kg級

< 第2試合場 >

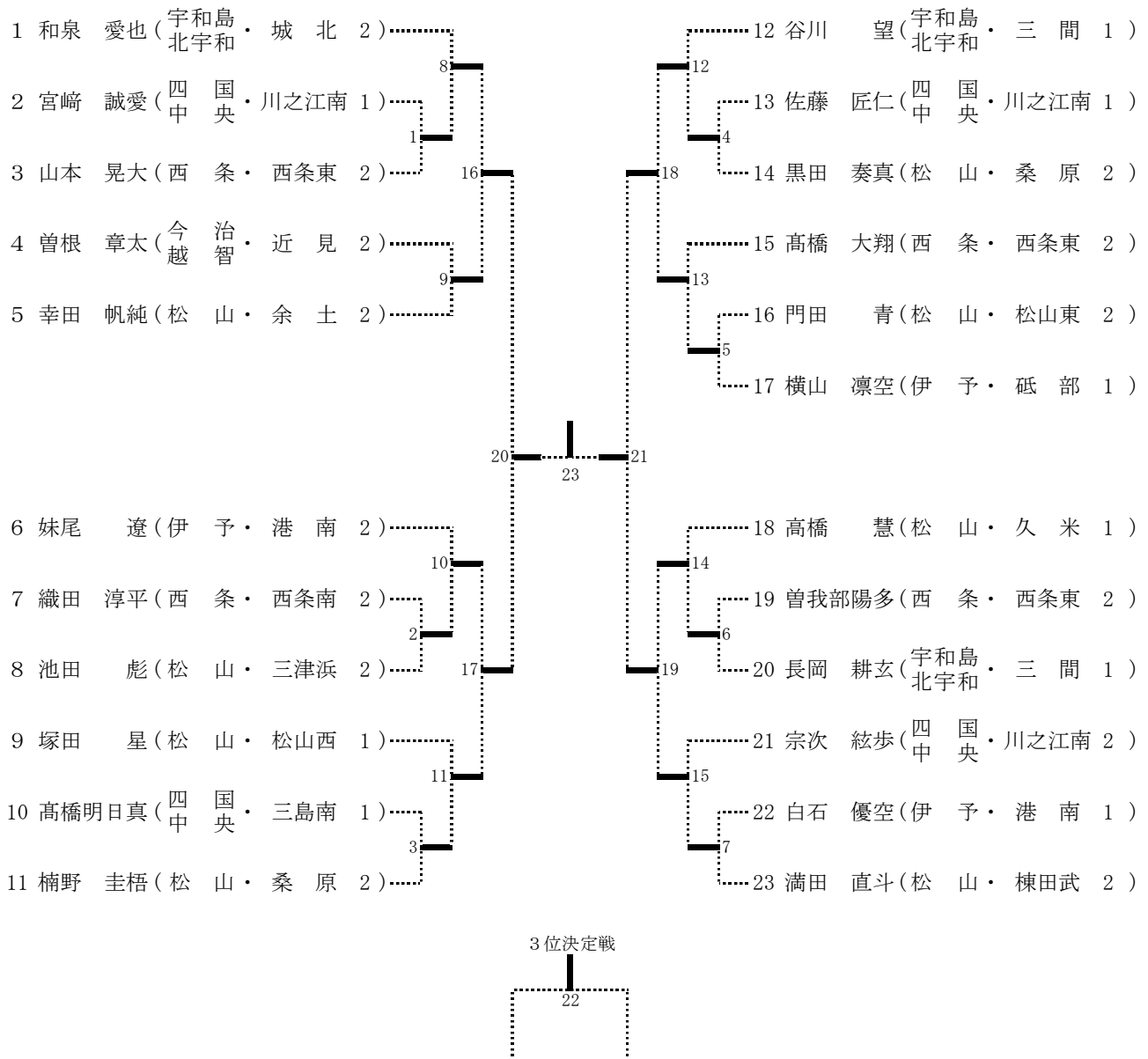

男子60kg級

< 第3試合場 >

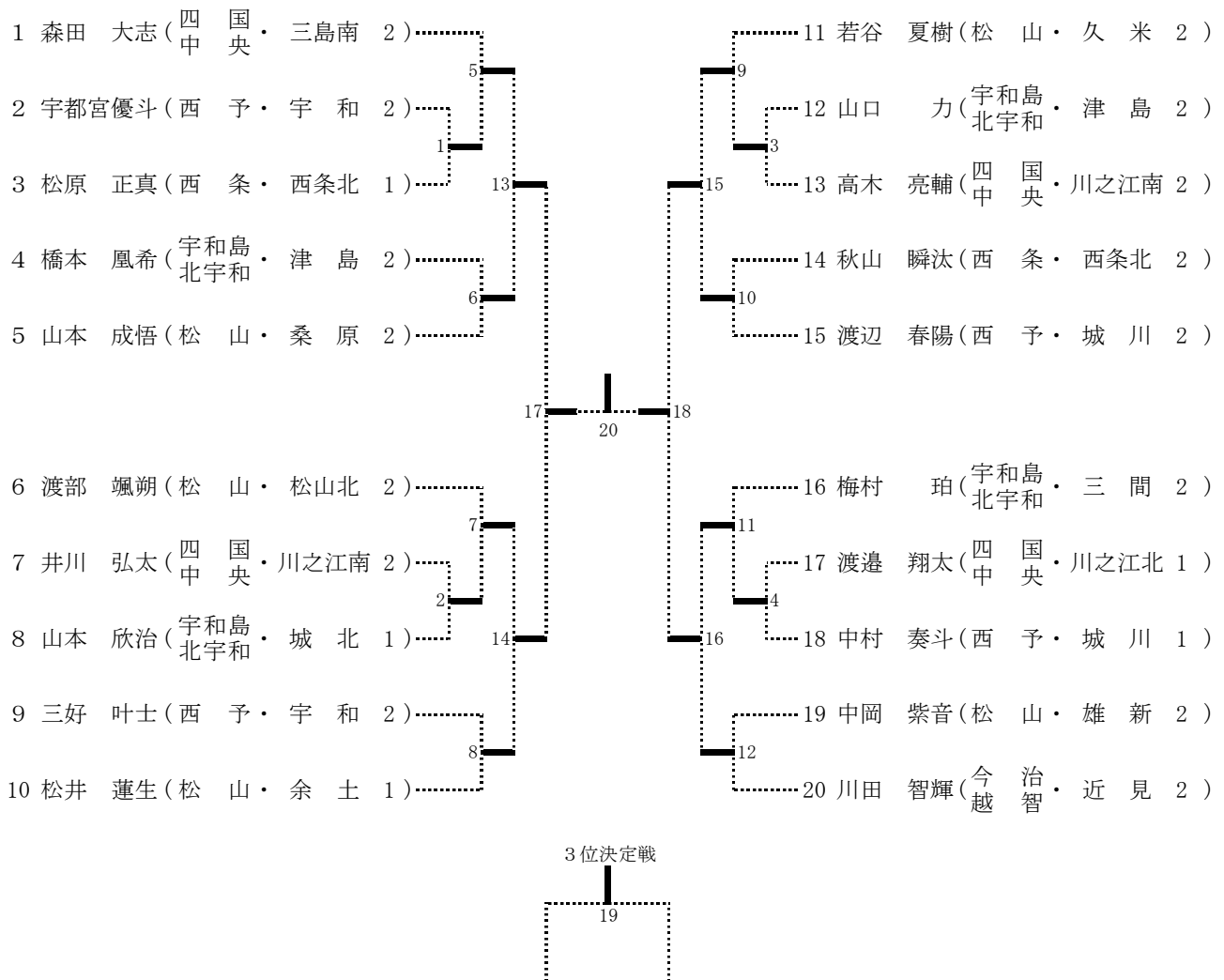

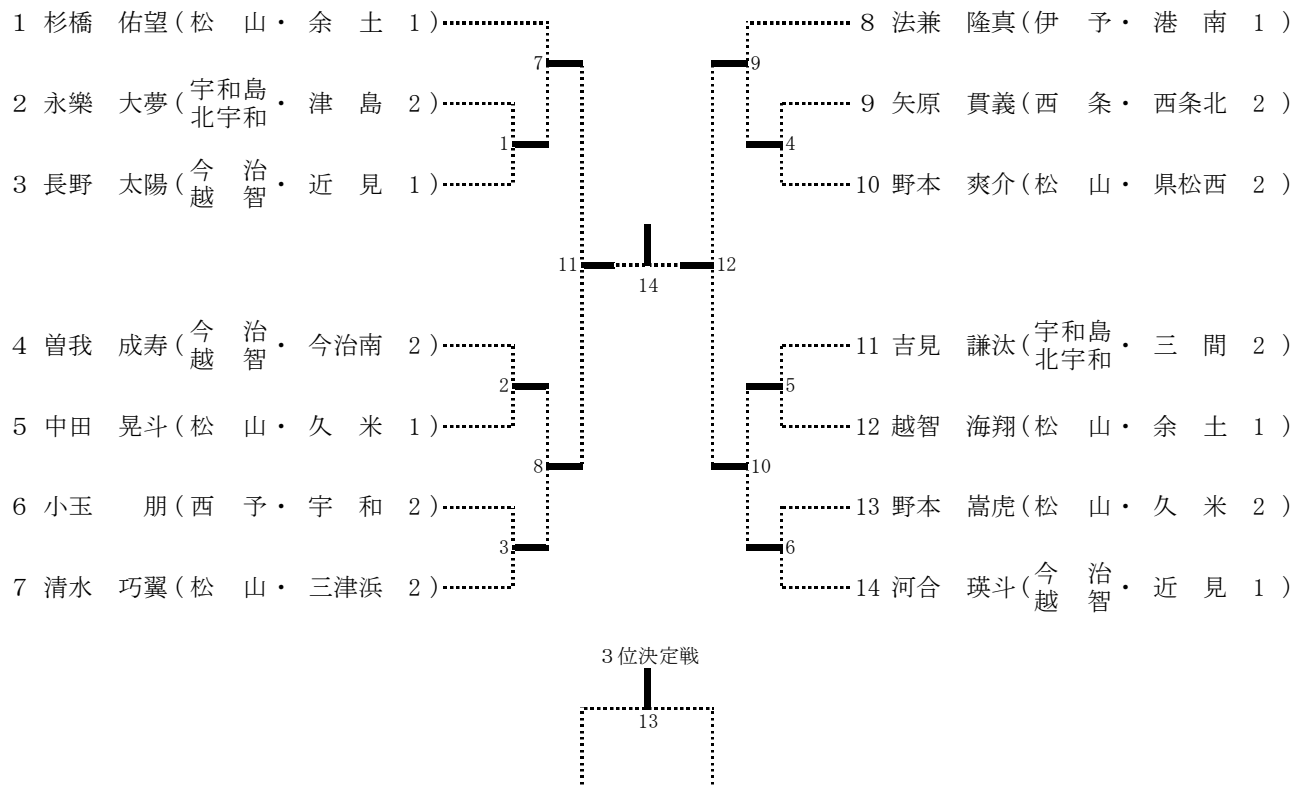



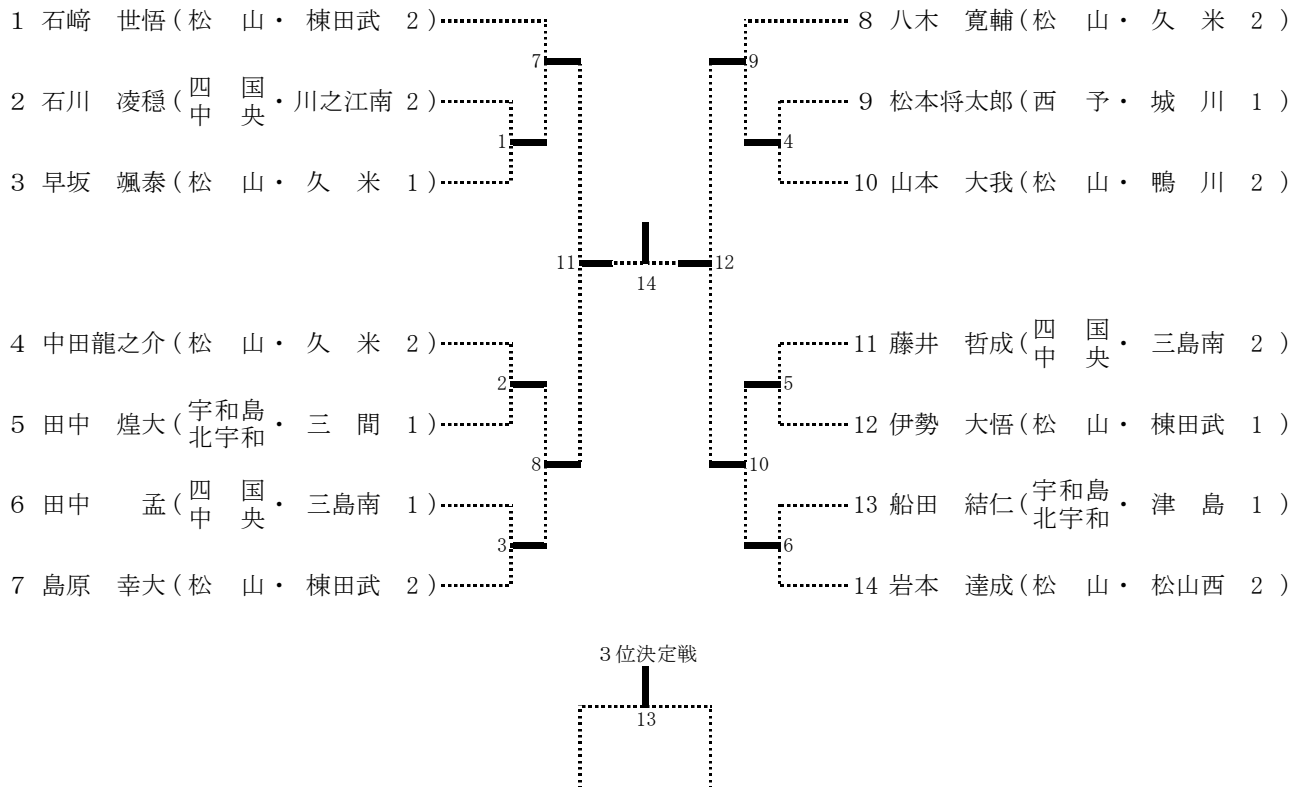

男子81kg級

< 第1試合場 >

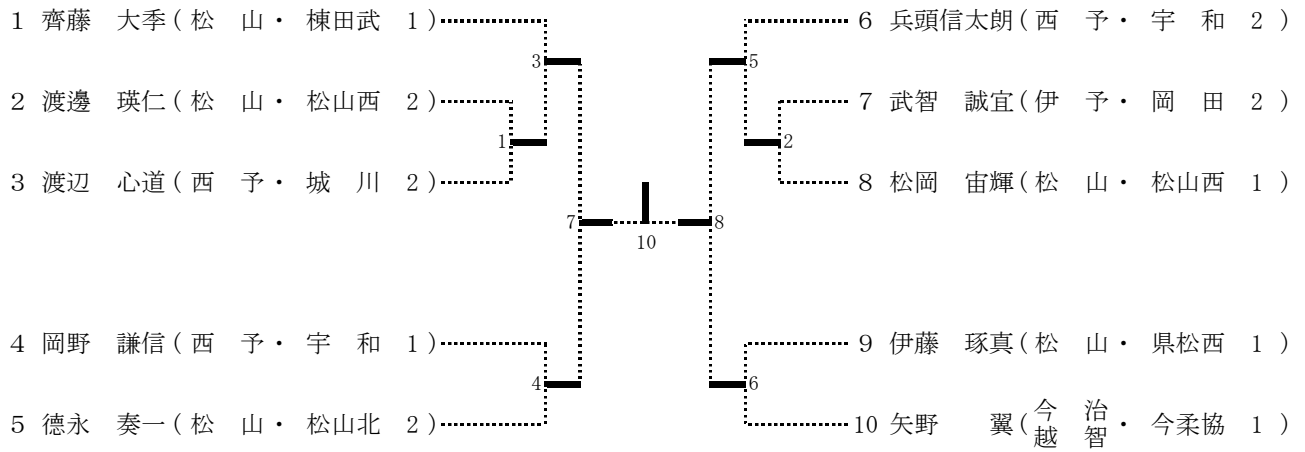

3位決定戦



男子90kg級

< 第3試合場 >

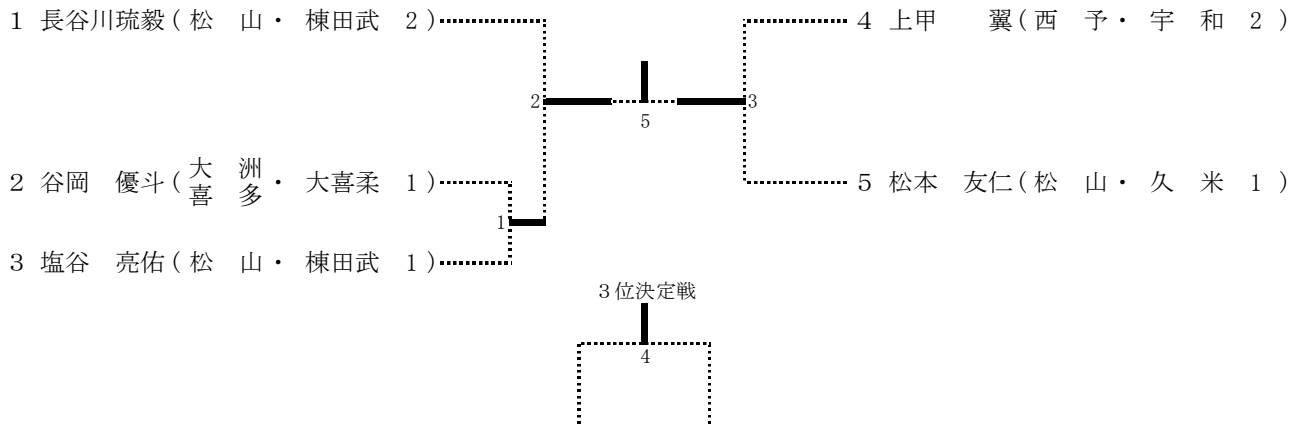

男子90kg超級

< 第2試合場 >



女子40kg級

< 第1試合場 >

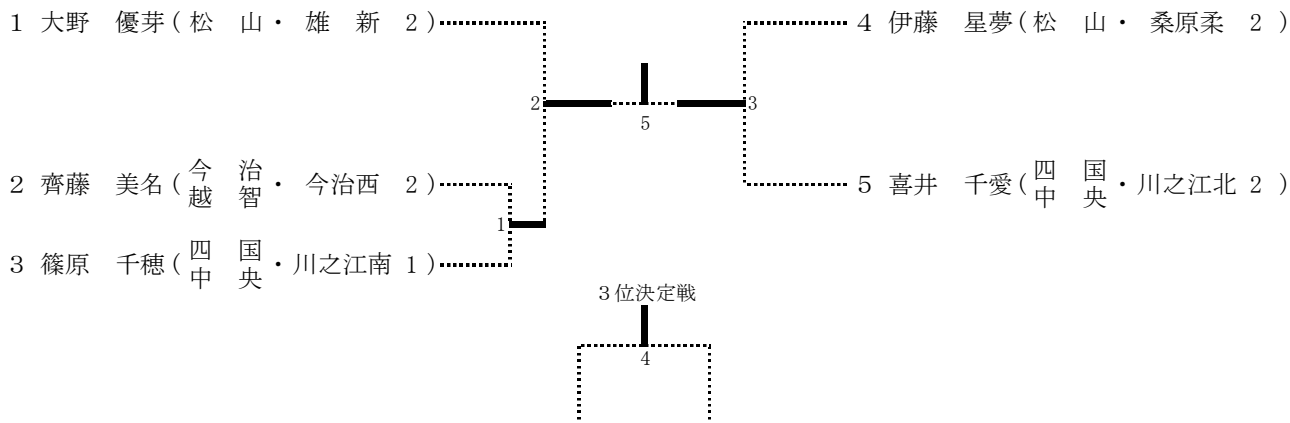

女子44kg級

< 第2試合場 >

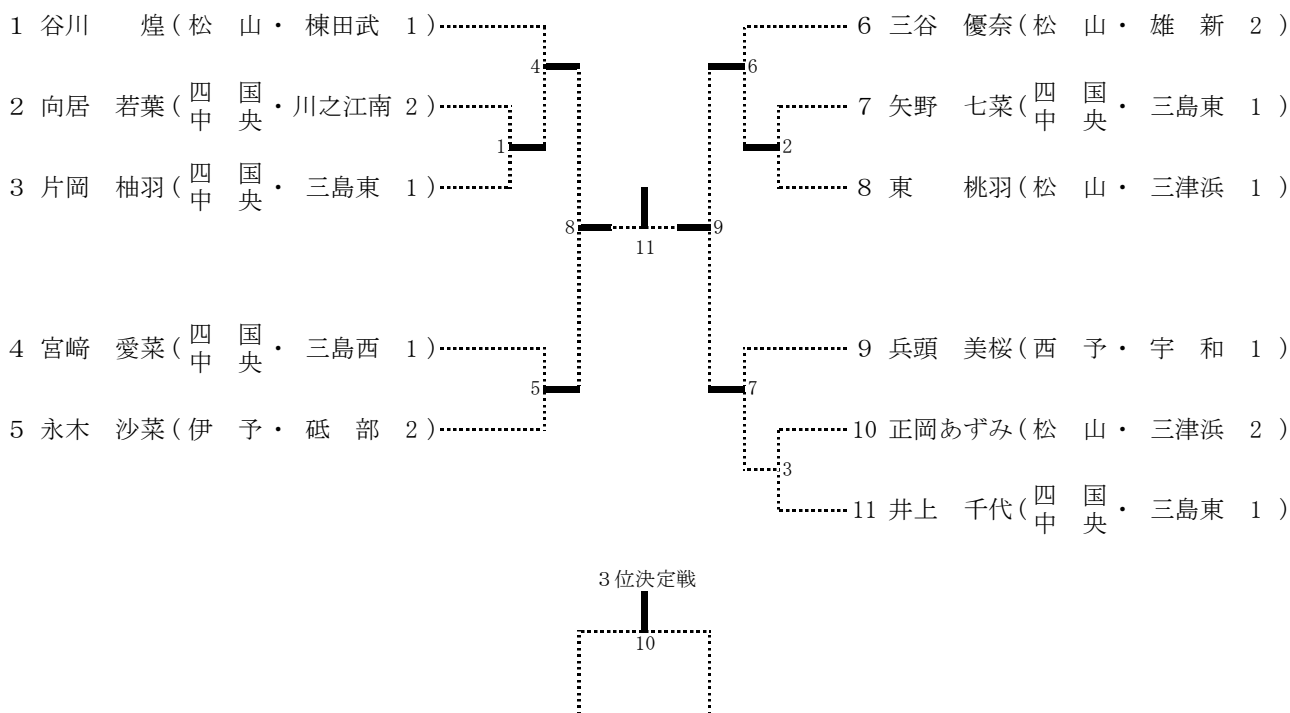

女子48kg級

< 第4試合場 >

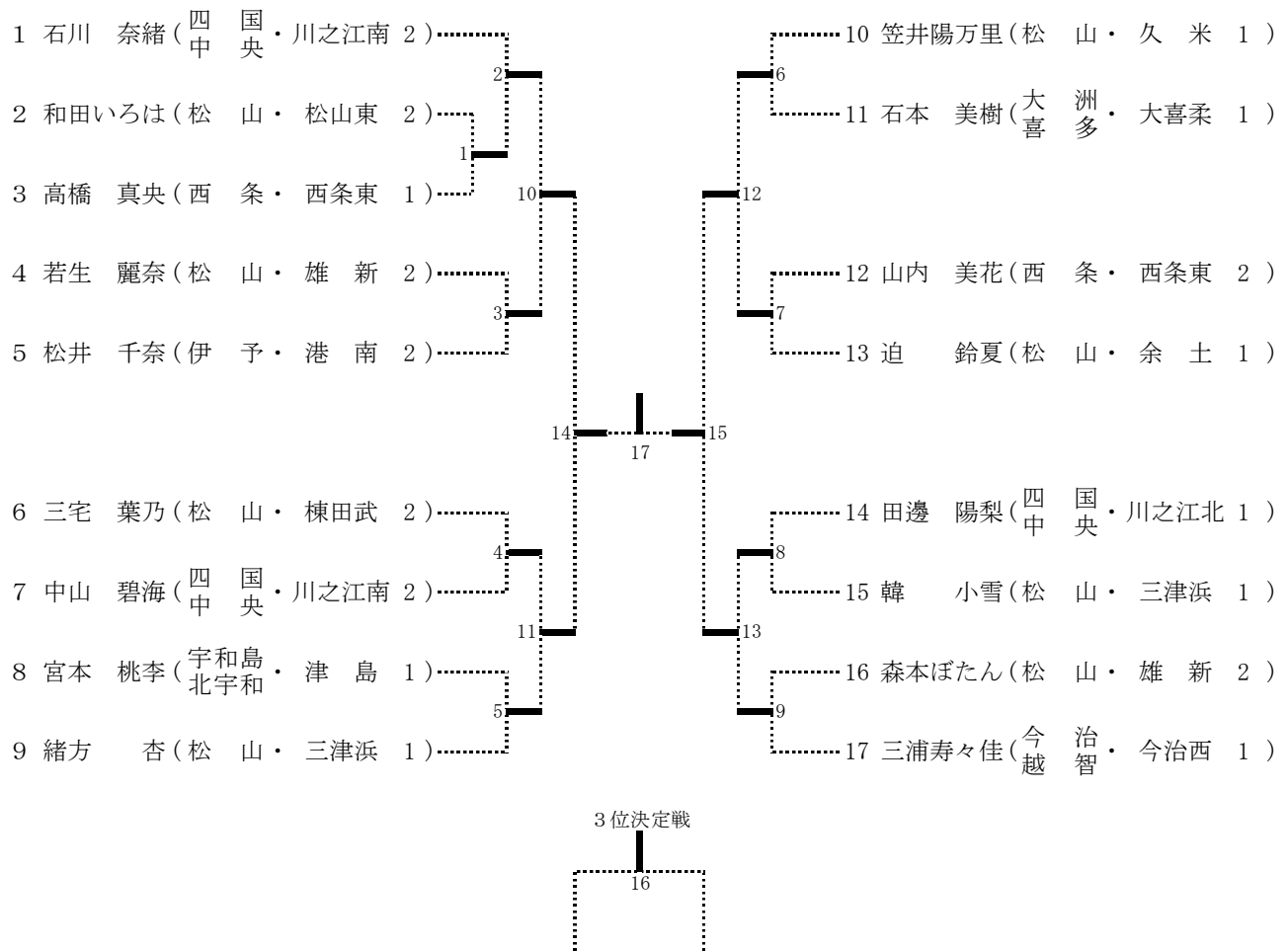

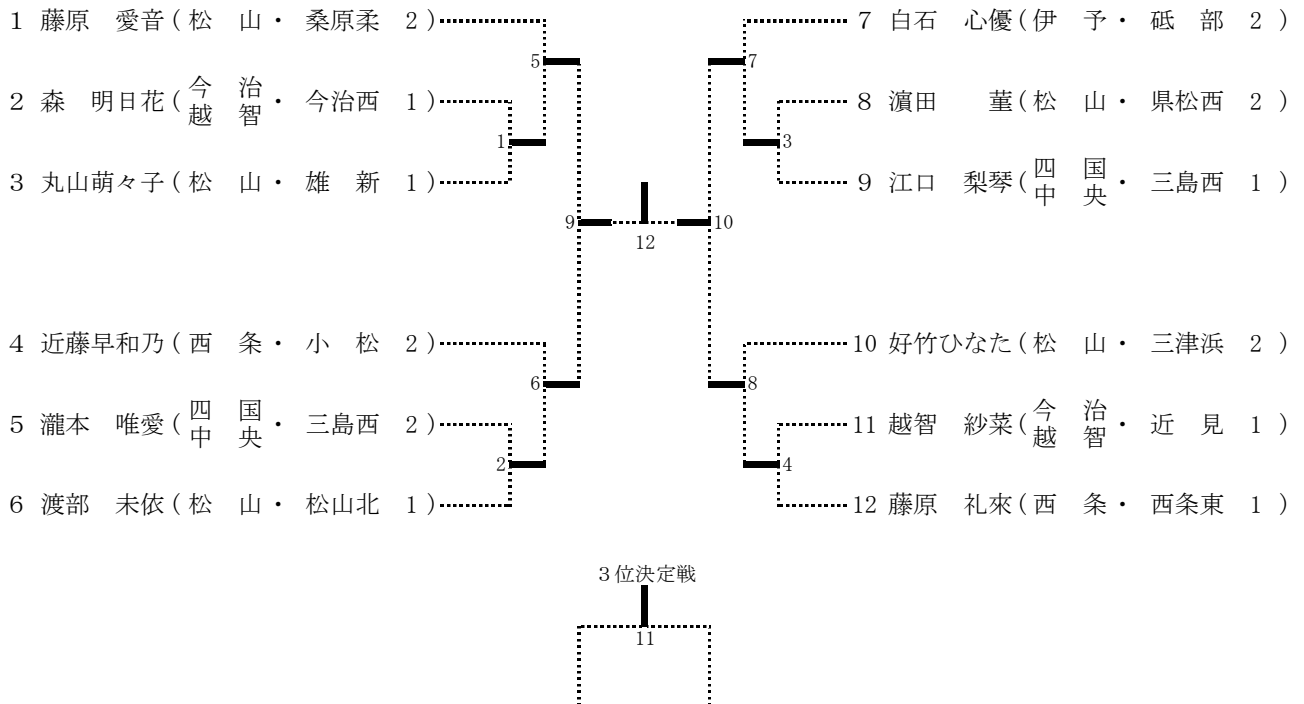

女子57kg級

< 第2試合場 >

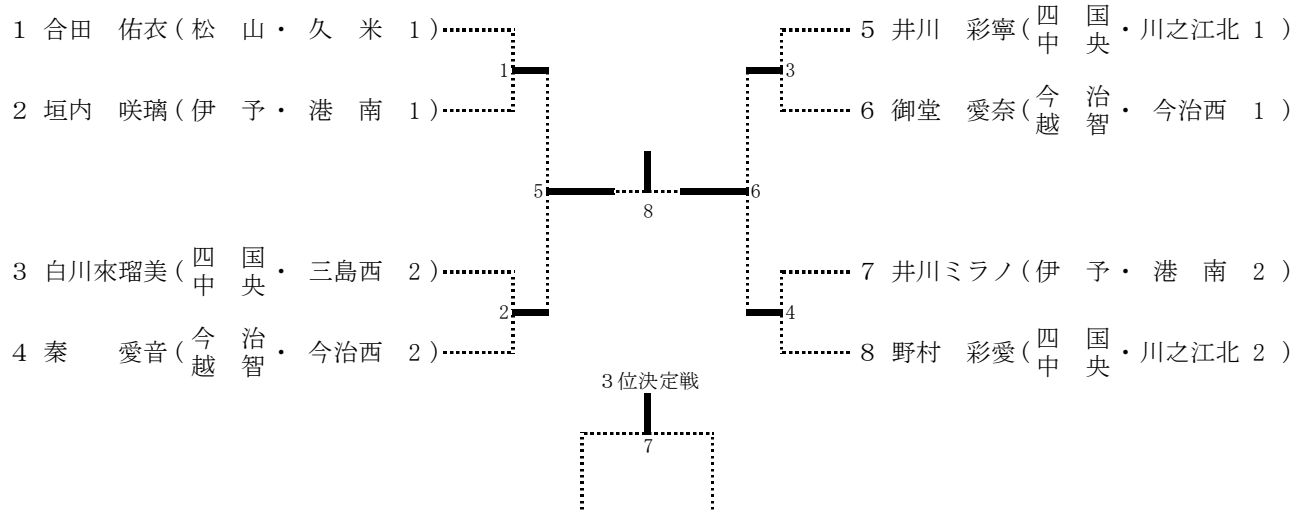

女子63kg級

< 第1試合場 >

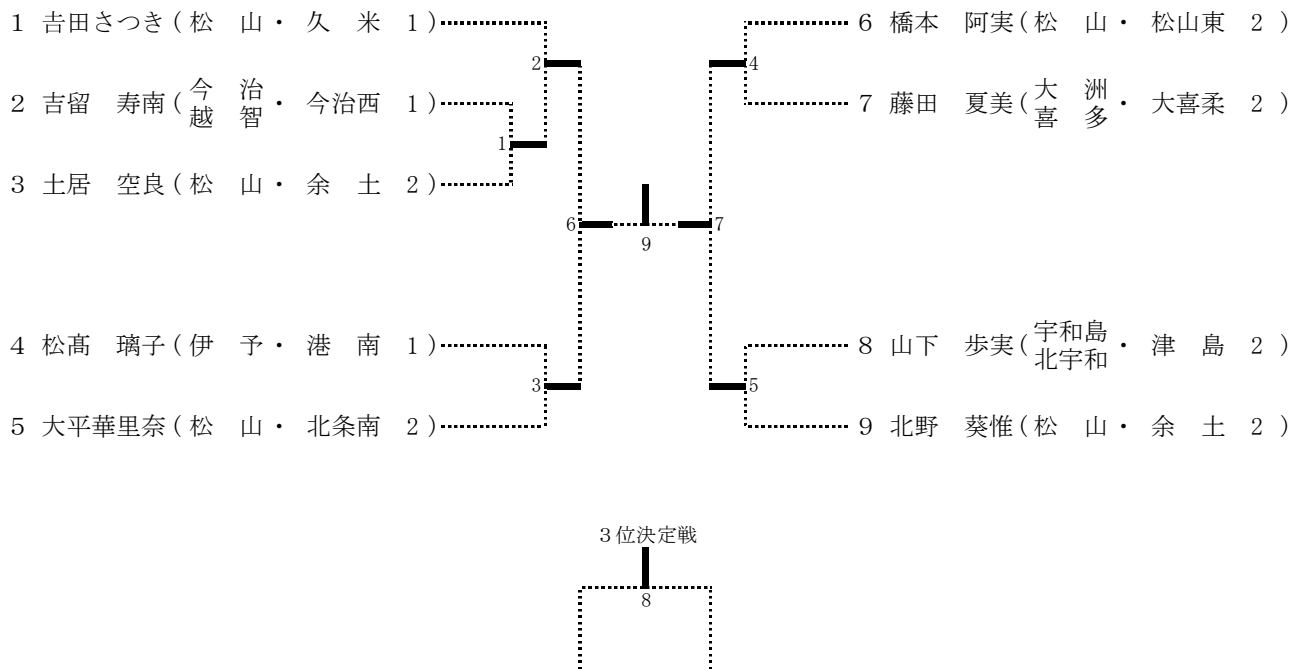

女子70kg級

< 第3試合場 >

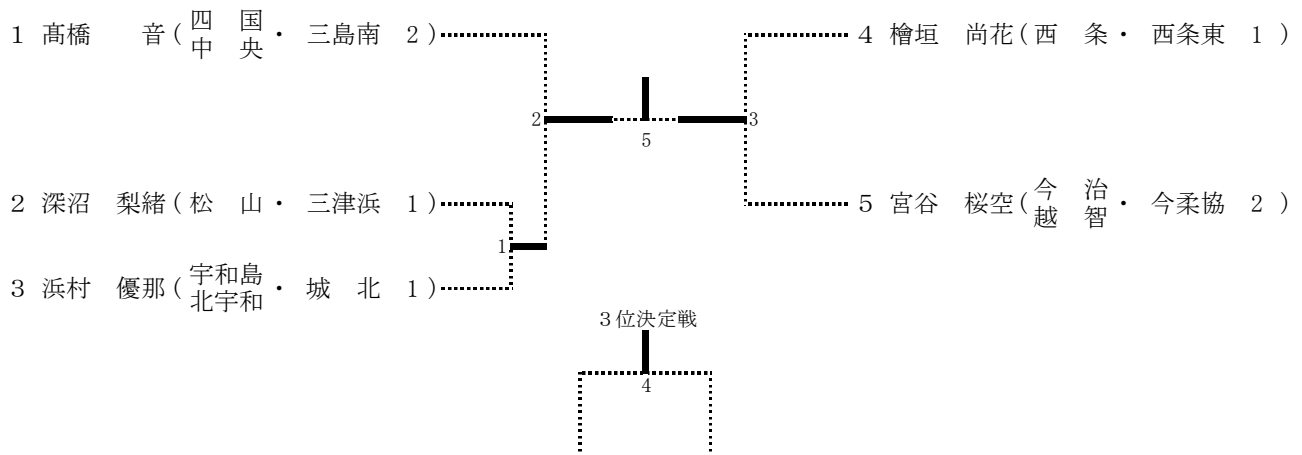

女子70kg超級

< 第2試合場 >

