

バスケットボール

責任者 荒井 慎也 (旭中)

- 1 期 日 令和4年6月7(火)・8日(水)・9日(木)
 2 会 場 7日 コミュニティセンター
 北条スポーツセンター体育館
 8日 コミュニティセンター
 北条スポーツセンター体育館
 9日 コミュニティセンター

A・B・C(サブ)コート
 D・Eコート

3 試合開始時刻 7日 10:20、 8、9日 9:00

4 組み合わせ

男 子

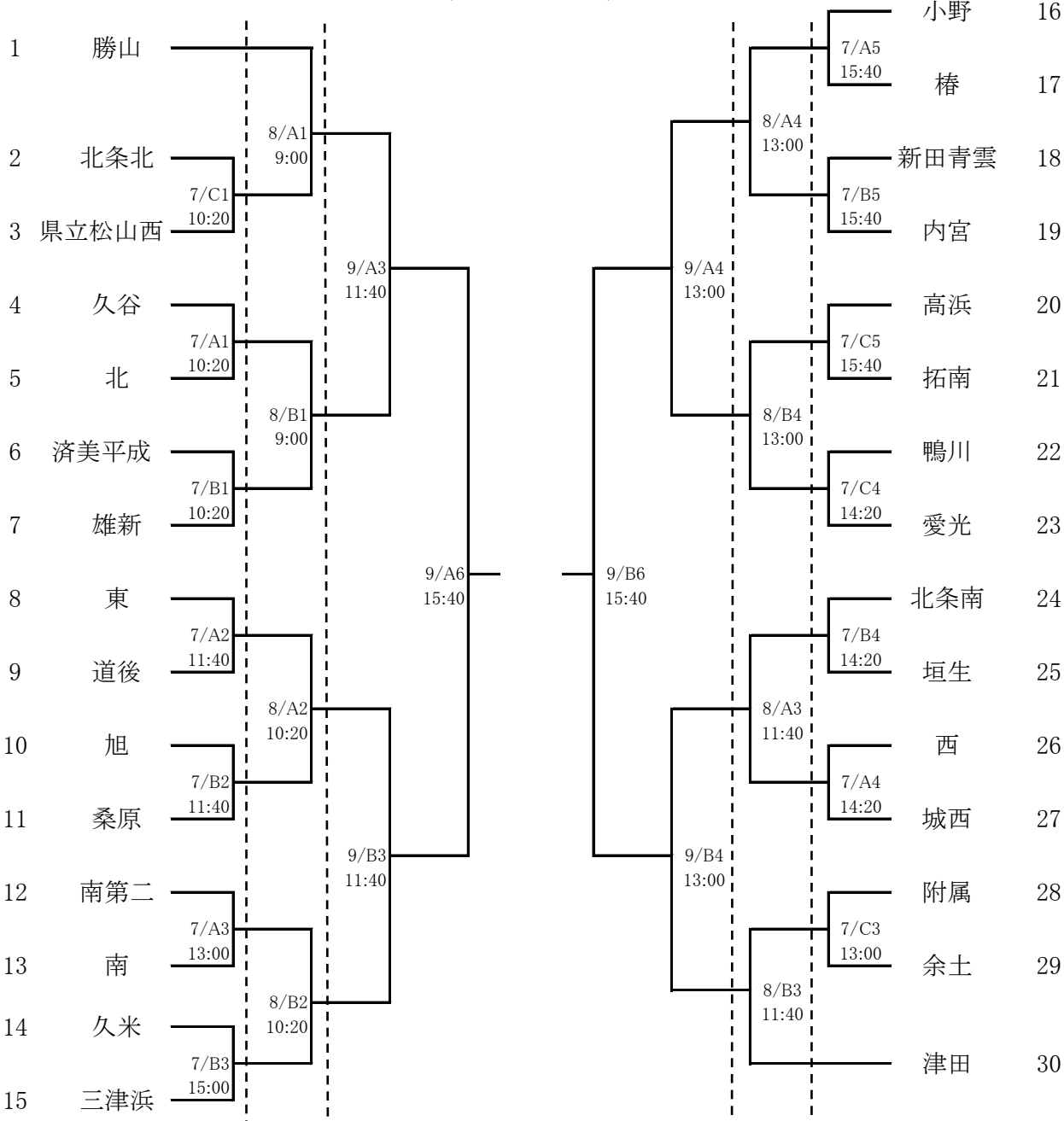

※ オフィシャルは、コロナ対策等で変則的になっておりますので別紙で連絡します。御確認下さい。

女 子

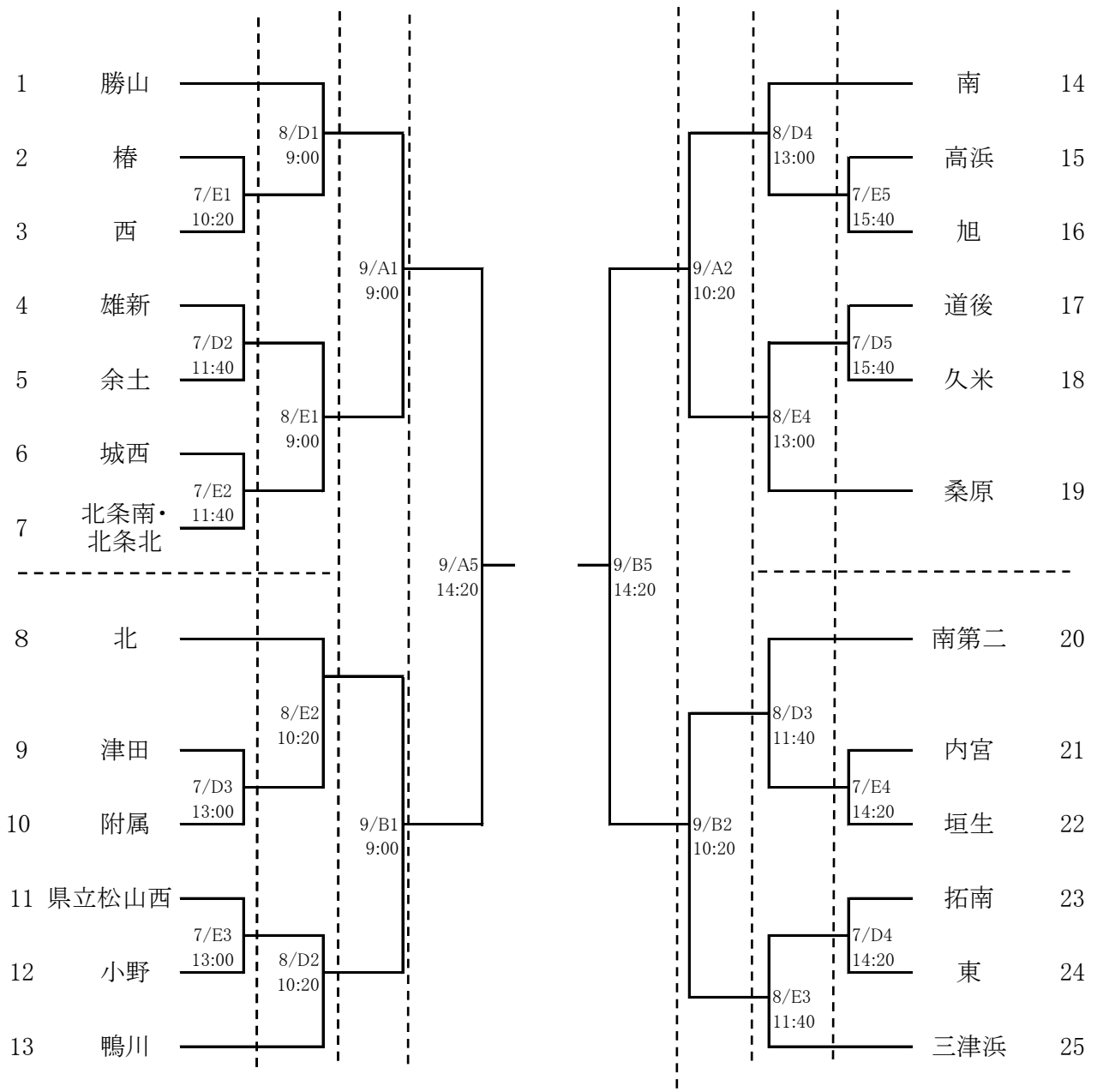

※ オフィシャルは、コロナ対策等で変則的になっておりますので別紙で連絡します。御確認下さい。

サッカー

責任者 國和智彦 (雄新中)

- 1 期 日 令和4年6月7日(火)～10日(金)
- 2 会 場 北条スポーツセンター陸上競技場(陸)・北条スポーツセンター球技場(球)
- 3 開 会 式 新型コロナウイルス感染症防止のため実施しない
※監督会議 7日8:30～全チーム監督参加
- 4 試合開始時刻 7・10日 10:00 8・9日 9:00
※ベンチには引率者、監督、コーチ及び登録メンバーのみ(選手18名)
番号の若い方が、グラウンドに向かって左
- 5 組み合わせ

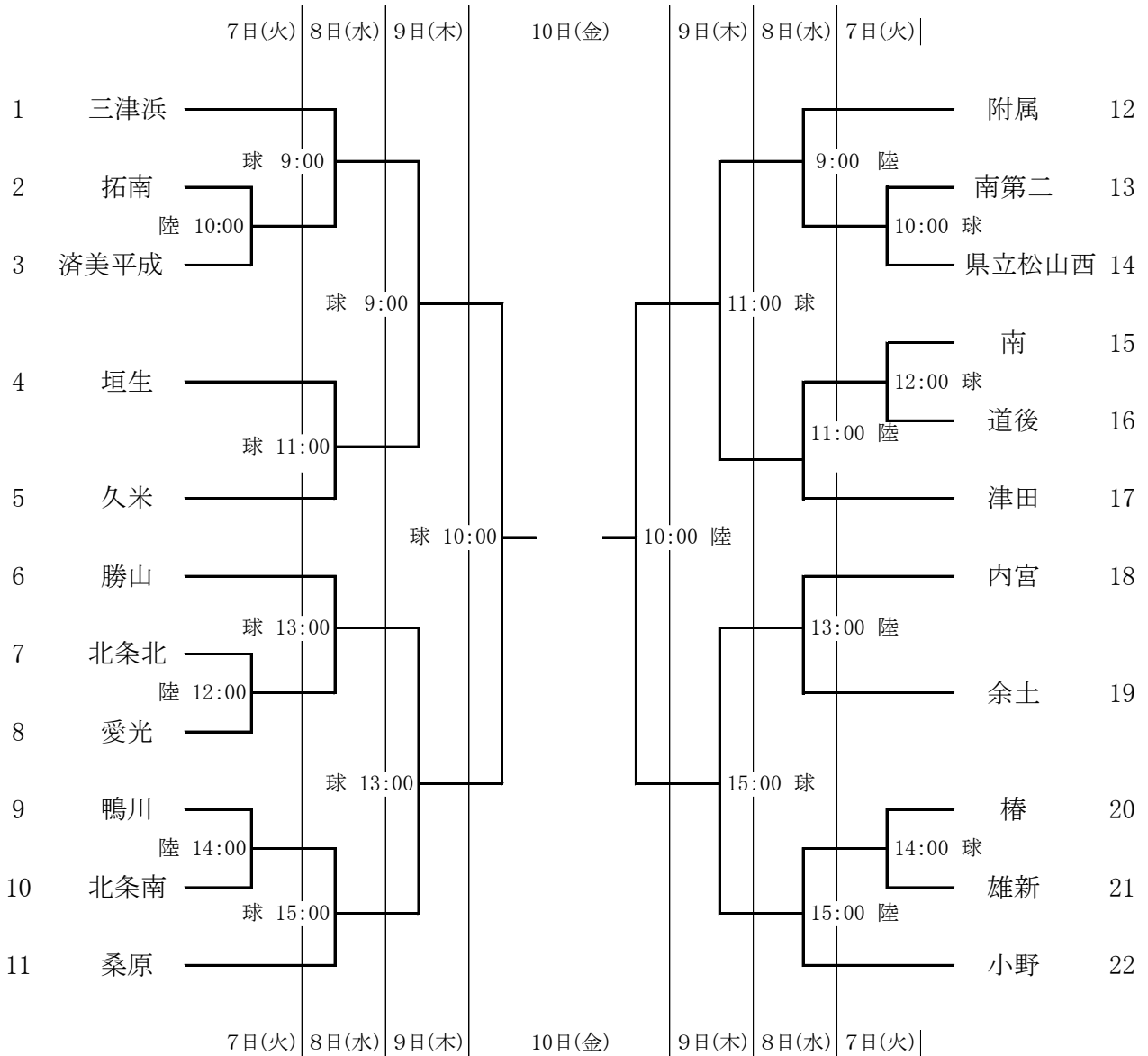

ハンドボール

責任者 堀内佐波 (雄新中)

- 1 期 日 令和4年6月9日(木)
- 2 会 場 北条スポーツセンター体育館
- 3 試合開始時刻 9:45
- 4 組み合わせ

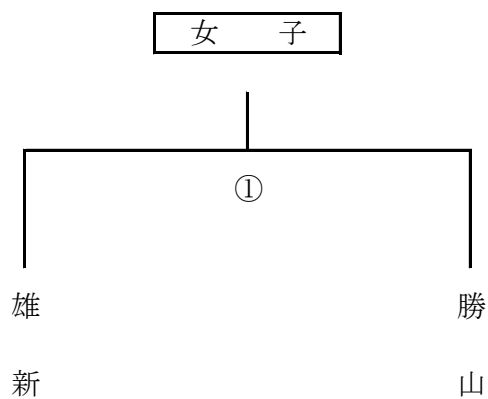
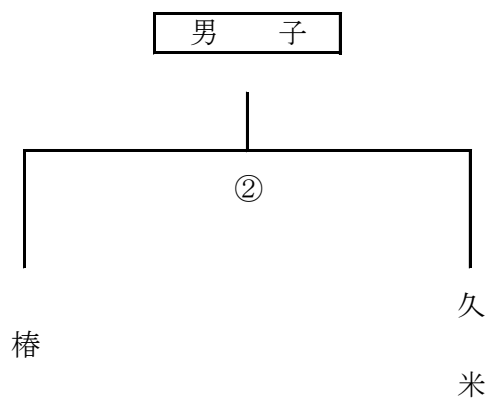

- 6 試合時刻 ① 9:45 ~ 10:45
② 11:00 ~ 12:00
- 7 補助員 椿中ハンドボール部員
雄新中ハンドボール部員

審判

体 操 競 技

責任者 南 秀 治(余土中)

- 1 期 日 令和4年6月4日(土)
- 2 会 場 県総合運動公園 体育館
- 3 日 程 8:00 セッティング(選手・監督)
- 9:30 監督会議
- 10:00 審判会議
- 10:40 試合開始(男子・女子自由)
- 14:00 表彰伝達

4 試 技 順

○ 男子自由演技

班		学 校 名			
A	団	垣生			
B	団	拓南			
C	個	勝山	内宮	附属	城西
D	個	西	津田	南第二	雄新

種目 試技順	ゆか	あん馬	跳馬	鉄棒	時間
1	A	D	C	B	10:40
2	B	A	D	C	~12:00
3	C	B	A	D	
4	D	C	B	A	

4種目ローテ

○ 女子自由演技

班		学 校 名			
A	団	西			
B	個	南第二	道後	桑原	
C	個	桑原	南	久米	久米
D	個	県	西	雄新	

種目 試技順	跳馬	段平	平均台	ゆか	時間
1	A	C	A	C	10:40
2	B	D	B	D	~12:40
3	C	A	C	A	
4	D	B	D	B	

2種目ローテ

新 体 操

責任者 野間 路代 (勝山中)

1 期 日 令和4年6月10日(金)
2 会 場 県総合運動公園補助体育館
3 日 程 開場 8 : 00
監督会議 9 : 00
審判会議 10 : 00
会場練習 9 : 30 ~ 10 : 30

団体競技開始 10 : 40

(個人競技開始は、団体競技終了後、個人の会場練習後)

〈団体競技の部〉

競 技 順	1
学 校 名	勝 山

〈個人競技の部〉

別紙

バレーボール

責任者 宮本 大輔 (津田中)

- 1 期 日 令和4年6月7日(火)・8日(水)・9日(木)
- 2 会 場 愛媛県総合運動公園体育館・補助体育館 (男・女)
- 3 開 会 式 開催しない
- 4 試合開始時刻 7日 (9 : 50) 8日・9日 (9 : 40)
- 5 開 場 時 刻 7日 (9 : 40) 8日・9日 (8 : 40)
- 6 組み合わせ

男 子

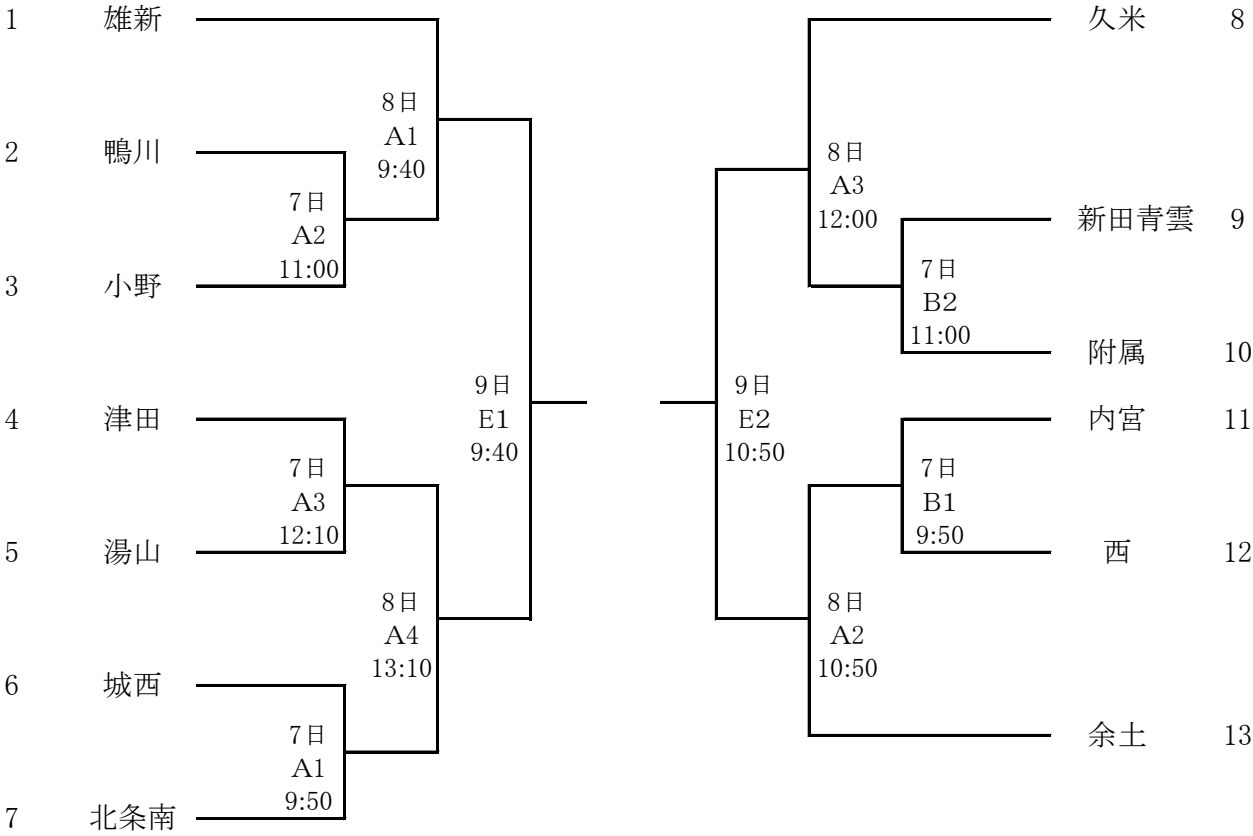

13:10
9日 E4
優勝校順位決定戦

12:00
9日 E3
準優勝校順位決定戦

女子

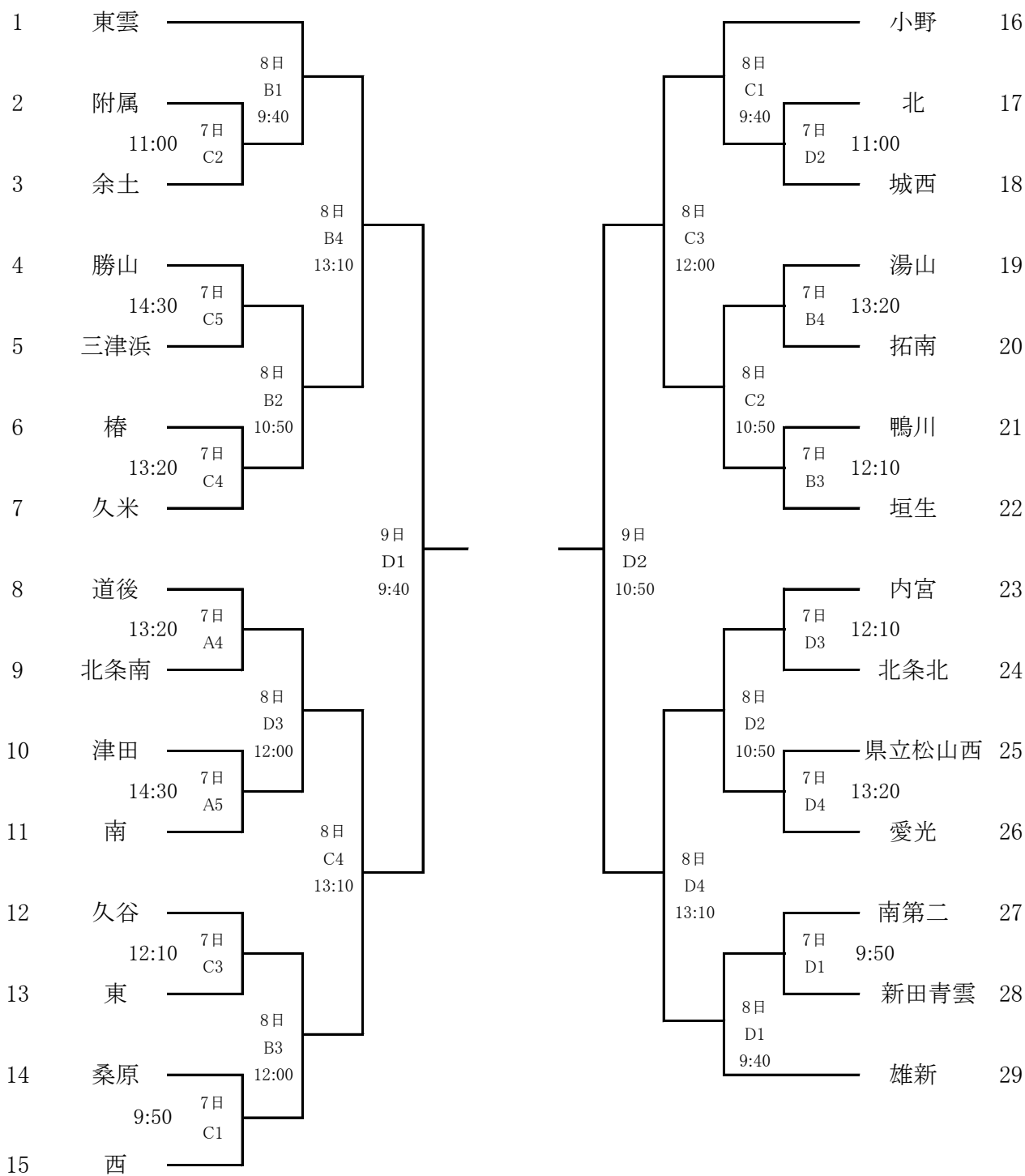

| 13:10
 9日 D4
 優勝校順位決定戦

| 12:00
 9日 D3
 準優勝校順位決定戦

ソフトテニス

責任者 衛藤章央(雄新中)

- 1 期 日 令和4年6月8日(水)・9日(木)・10日(金)
- 2 会 場 松山中央公園テニスコート
- 3 試合開始時刻 8日(団体戦) 9:30~
9日(個人戦) 9:30~ 10日(個人戦) 10:00~
※ 受付 8:15~

4 組み合わせ

男子

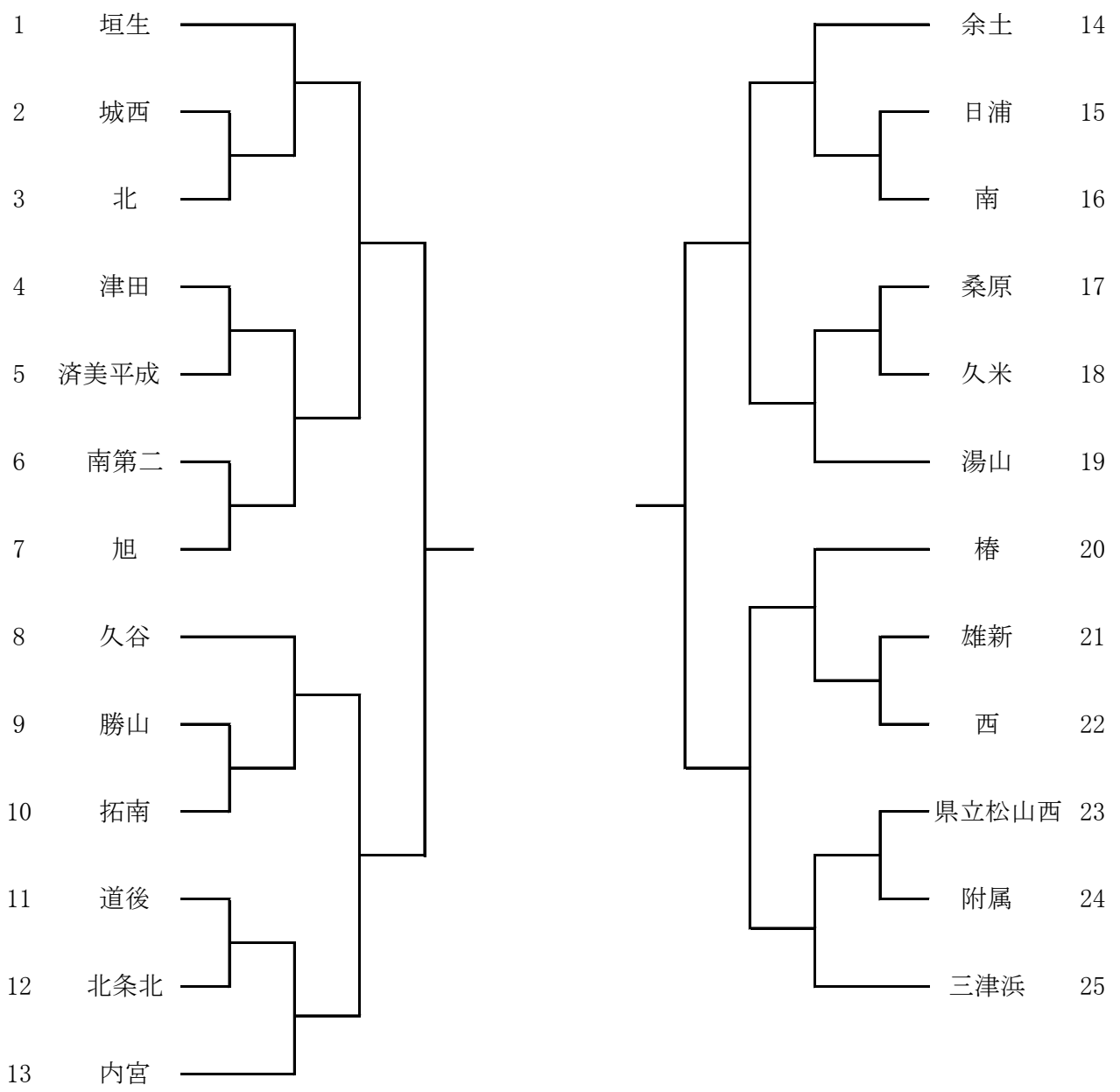

ソフトテニス

女子

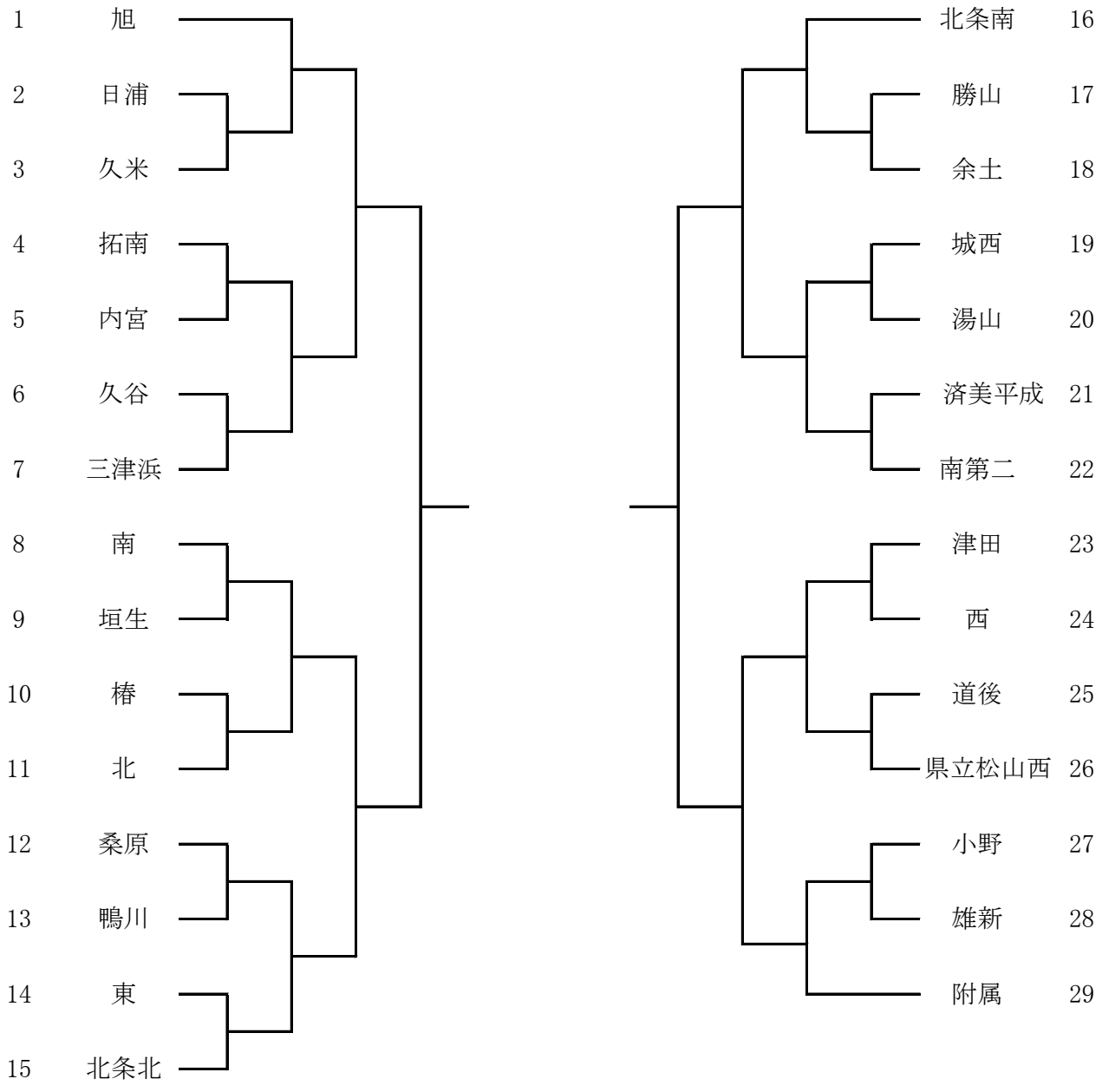

卓 球

責任者 井上 律 (三津浜中)

- 1 期 日 令和4年6月9日(木)・10日(金)
- 2 会 場 愛媛県総合運動公園体育館
- 3 開 会 式 開会式は実施ませんが、全体への諸連絡を9:40より行います。
- 4 試合開始時刻 9日(団体戦) 10:00(開場 8:30)
10日(個人戦) 10:00(開場 8:30)
※ 2日間とも 9:10 より監督者会議を行います。

5 組み合わせ

男 子

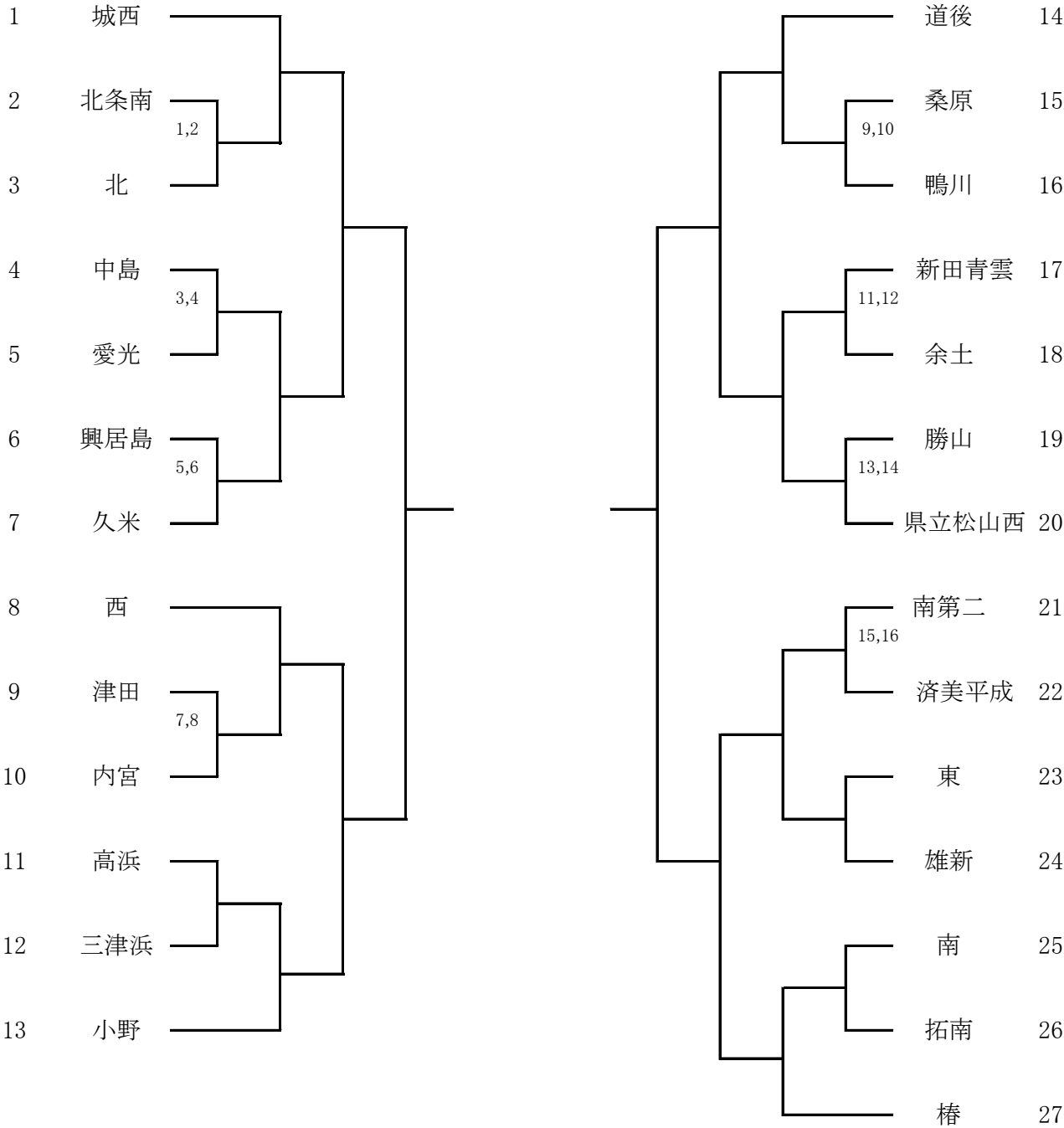

※ トーナメント左山は1~8コート、右山は9~16コートで試合を行います。
 ※ 男子は決勝戦終了後、優勝校2校による、県総体のシード権をかけた試合を行います。

女 子

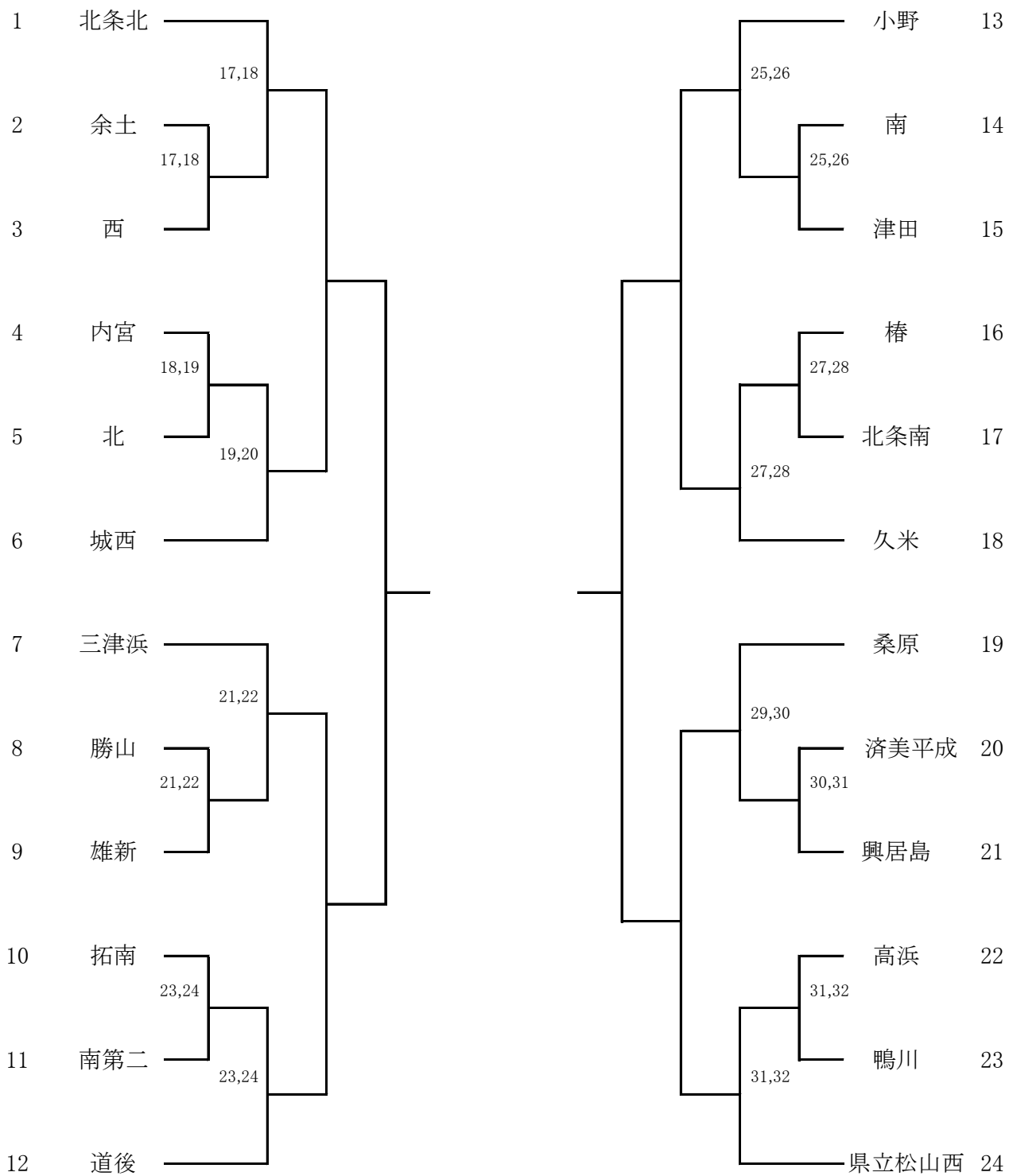

※ トーナメント左山は17～24コート、右山は25～32コートで試合を行います。

バドミントン

責任者 菊池 蔵人 (鴨川 中)

- 1 期 日 令和4年6月10日(金)
- 2 会 場 松山市総合コミュニティセンター体育館
- 3 監督会議 8:30~
練習開始
- 4 注意説明 9:00~ ※ 今年度もフロアに参集しない。
- 5 試合開始 9:10~
- 6 組み合わせ

男 子

(リーグ戦)

リーグ戦	東	久谷	津田	勝敗	順位
東	\	1	3		
久谷		\	2		
津田			\		

女 子

(予選リーグ戦)

Aリーグ	久谷	鴨川	津田	勝敗	順位
久谷	\	1	5		
鴨川		\	3		
津田			\		

(決勝トーナメント)

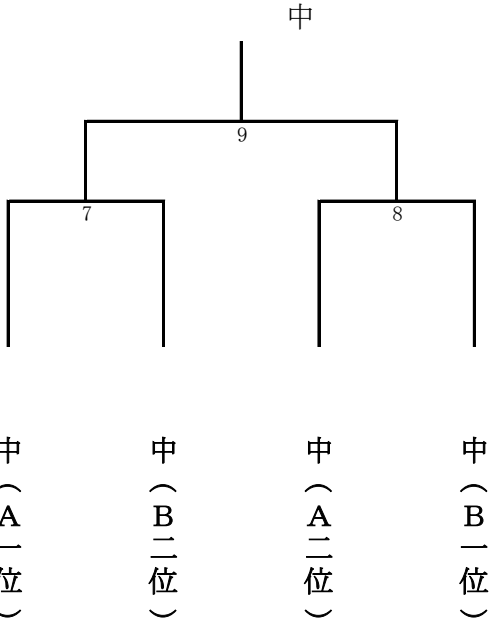

Bリーグ	南	東	道後	勝敗	順位
南	\	2	6		
東		\	4		
道後			\		

柔道

責任者 田中貴志（久米中）

1 期 日 令和4年6月14日(火)……団体戦
6月15日(水)……個人戦

2 会 場 県武道館(柔道場)

3 試合開始時刻 14日 団体戦計量 8 : 3 0 ~ 9 : 1 5
※団体戦計量終了後個人戦の計量も行います。
監督会議 9 : 1 5 ~
審判会議 9 : 3 0 ~
諸注意 9 : 4 5 ~
試合開始 1 0 : 0 0 ~ (試合終了予定 1 5 : 3 0)

15日 個人戦計量 8 : 3 0 ~ 9 : 1 5
監督会議 9 : 1 5 ~
審判会議 9 : 3 0 ~
諸注意 9 : 4 5 ~
試合開始 1 0 : 0 0 ~ (試合終了予定 1 5 : 0 0)
閉会式予定 1 5 : 0 0

4 組み合わせ

男子団体 *各ゾーンごとに優勝、準優勝を表彰する。

Aゾーン		久米	南	勝山	東	拓南	南第二	勝 負 分	順位
1	久米								
2	南								
3	勝山								
4	東								
5	拓南								
6	南第二								

Bゾーン		西	県立松山西	雄新	桑原	北	余土	三津浜	勝 負 分	順位
7	西									
8	県立松山西									
9	雄新									
10	桑原									
11	北									
12	余土									
13	三津浜									

県総体申込順位決定

A1位 () ----- () B1位

A2位 () ----- () B2位

女子団体 *各ゾーンごとに優勝、準優勝を表彰する。

Aゾーン		西	桑原	県立松山西	余土	勝 負 分	順位
1	西						
2	桑原						
3	県立松山西						
4	余土						

Bゾーン		久米	東	雄新	北	勝 負 分	順位
5	久米						
6	東						
7	雄新						
8	北						

県総体申込順位決定

A1位 () ----- () B1位

A2位 () ----- () B2位

A3位 () ----- () B3位

A4位 () ----- () B4位

剣 道

責任者 岡田健吾 (中島中)

- 1 期 日 令和4年6月14日(火)
- 2 会 場 愛媛県武道館剣道場
- 3 開 会 式 実施しない
- 4 試合開始時刻 (男子の部) 9:30～ (女子の部) 14:30～
- 5 組み合わせ

男 子

【Aブロック】〔第1試合場〕

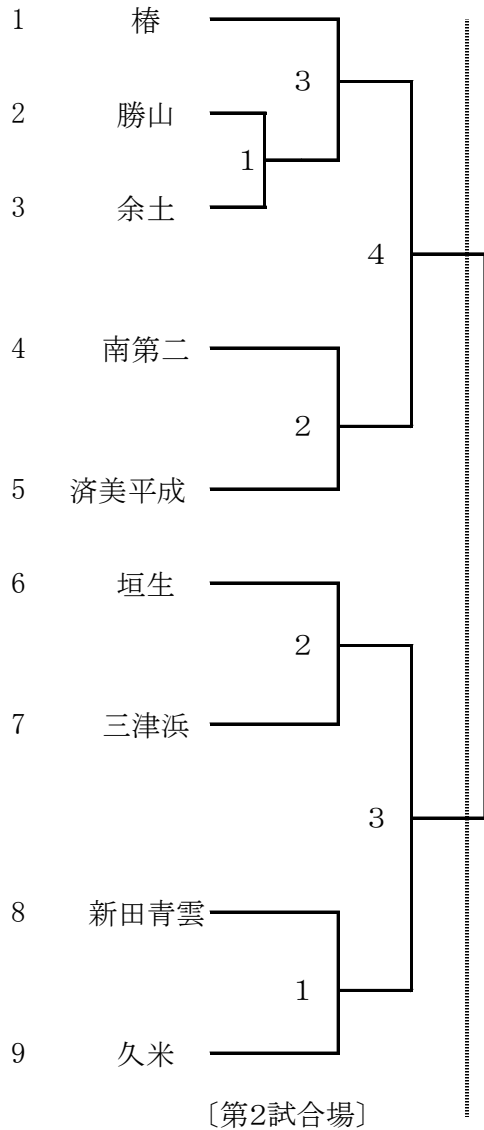

【Bブロック】〔第3試合場〕

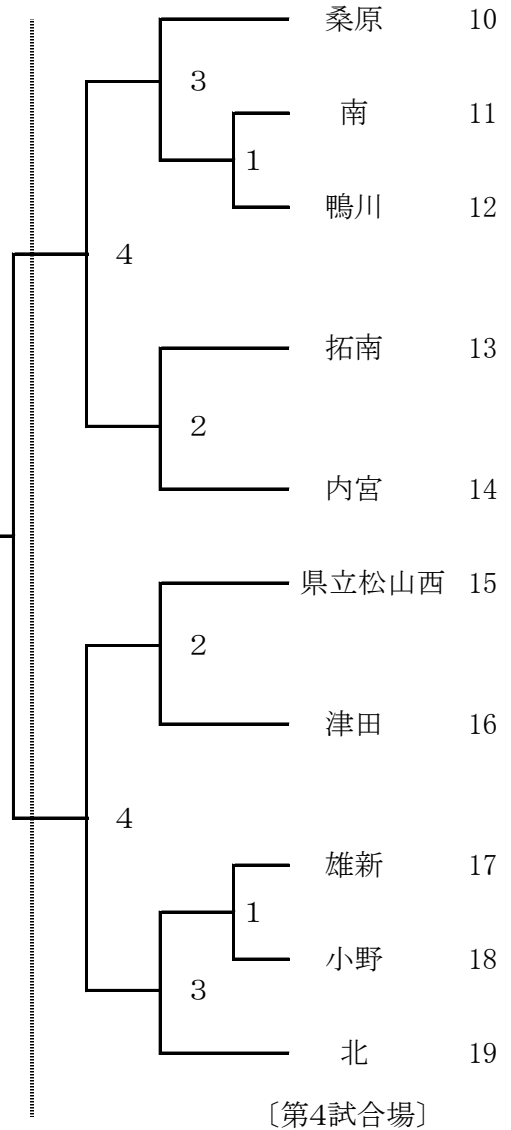

県総体出場
(上位4校出場)

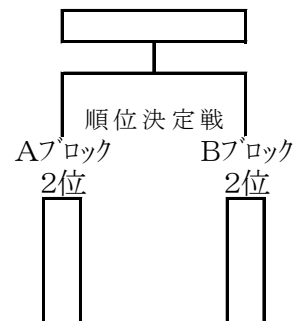
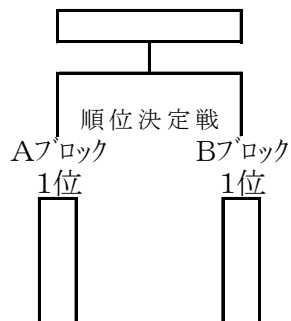

女 子

【Aブロック】〔第1試合場〕

【Bブロック】〔3試合場〕

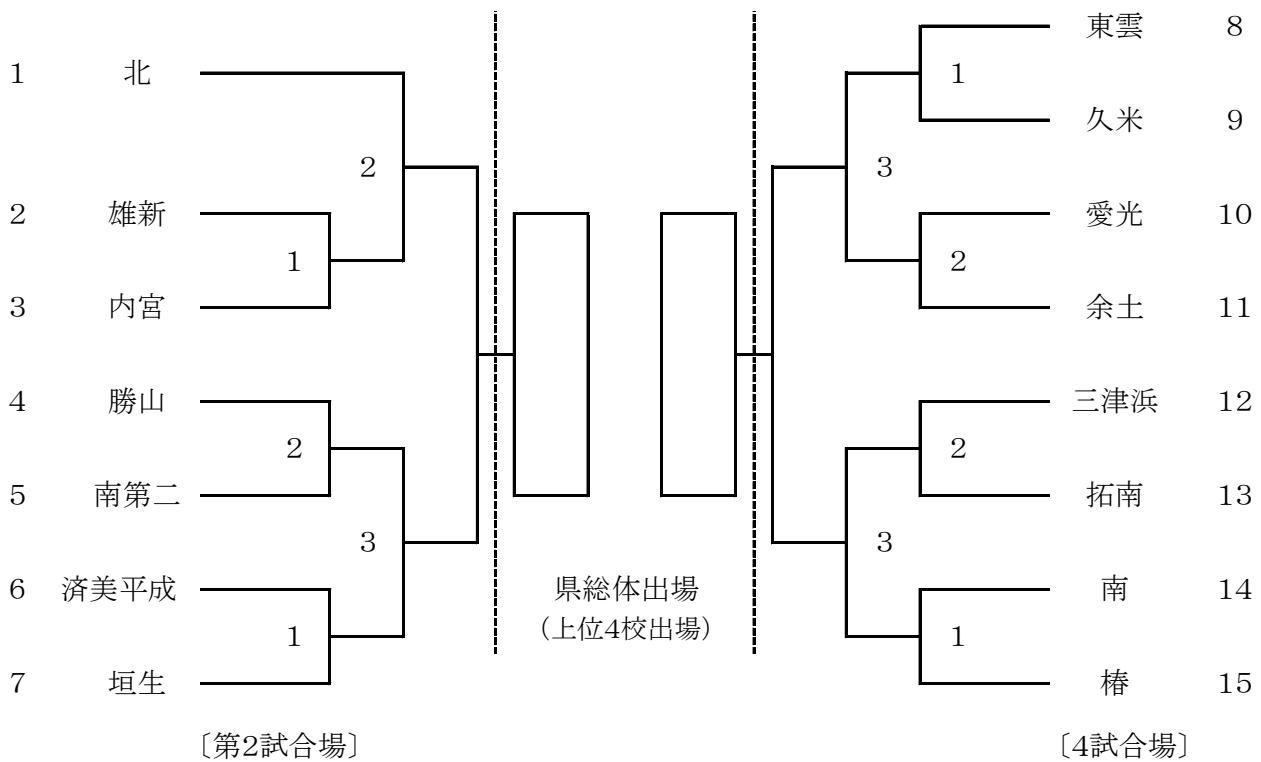

- ※ 試合は団体、個人の順で行う。
- ※ 垂れに学校名『～中』(横)、姓(縦)が記入してある黒または紺色の布地の名札を着用する。
- ※ 学校名以外の名称が着いている剣道着や袴の着用は禁止する。
- ※ サポーター、テーピング、足袋等を使用する場合は、自分の試合が始まるまでに、各試合場の審判主任に各自口頭で申し出ること。(サポーターは他競技の物、皮やゴム及び滑り止めを底に張ったもの等の使用は禁止)
- ※ 竹刀の弦の色は白、黄、紫のいずれかとする。
- ※ 柄革は滑り止めや模様等のない無地のもので、白色とする。
- ※ 鏢は直径9cm以内、色は皮色(白色可)のものとする。
- ※ 面乳皮は大きさ、色、模様も含めて華美にならないように配慮し、色は黒色または紺色とする。
- ※ 面紐の長さは結び目より40cm程度とする。長いものは必ず切り揃えておくこと。
- ※ 各校紅白の目印を持参する。
- ※ 試合及び練習において、顔に直接着ける「マスク」、面金内側に装着する「シールド」着用を必須とする。
- ※ オーダー表を持参する。(4人の場合は次鋒抜き、3人の場合は次鋒・副将抜き)

【オーダー表】

21cm	学 校 名	先 鋒	次 鋒	中 堅	副 将	大 将
	13cm	13cm	13cm	13cm	13cm	13cm

相 撲

責任者 矢野 雅己 (桑原中)

- 1 期 日 令和4年6月17日(金)
- 2 会 場 愛媛県総合運動公園相撲場
- 3 試合開始時刻 10:00
- 4 組み合わせ

	A 久米	B 三津浜	C 桑原	D 拓南	勝数	勝ち点	順位
A 久米							
B 三津浜							
C 桑原							
D 拓南							

試合順 (左が東) 総当たりのリーグ戦

- ① A 久米 - B 三津浜 ② C 桑原 - D 拓南 ③ A 久米 - C 桑原 ④ B 三津浜 - D 拓南
- ⑤ B 三津浜 - C 桑原 ⑥ A 久米 - D 拓南

【順位決定の方法】

- 1 勝数の多いものを上位とする。
- 2 勝数が同数の場合は、得点の多い方を上位とする。
- 3 勝数・得点ともに同数の場合は、同点決勝を行う。
- 4 1～4で優劣が決しない場合は、再度該当校による順位決定戦を行う。

【表彰】団体

1位は優勝旗・賞状・メダル、2位は準優勝杯・賞状とする。
上位4チームが県大会に出場する。

ラグビーフットボール

責任者 杉崎 裕治 (愛光中)

- 1 期 日 令和4年6月14日(火)
- 2 会 場 北条スポーツセンター球技場
- 3 出 場 校 ① 北条合同
② 松山合同
③ 愛光

4 試合開始予定時刻 (リーグ戦)

開会式 9:30～

(レフリー)

試合 10:00～ ① 北条合同 - ② 松山合同 ()

11:30～ ② 松山合同 - ③ 愛光 ()

13:00～ ① 北条合同 - ③ 愛光 ()

※松山合同は城西・三津浜・東・久米・道後・南第二・附属の合同チーム
※北条合同は北条北・北条南・内宮の合同チーム

閉会式 (表彰式) 14:00～

レスリング

責任者 稲垣篤史 (南第二中)

- 1 期 日 令和4年6月8日(水)
- 2 会 場 松山市立久米中学校武道場
- 3 日 程 8:40 計量
9:10 審判監督会議
9:20 団体戦
9:30 個人戦
- 4 組み合わせ

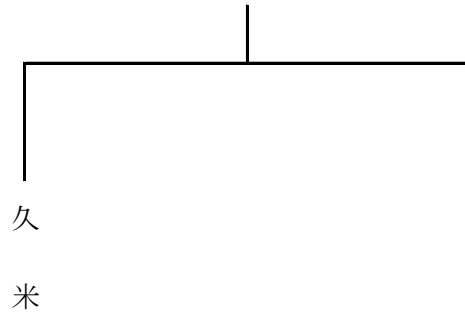

テニ ス

責任者 八 塚 光 (愛光中)

- 1 期 日 令和 4年 6月 7日(火) 団体戦・個人戦(ダブルス)
令和 4年 6月 8日(水) 個人戦(シングルス)
- 2 会 場 愛媛県総合運動公園テニス場
- 3 集 合・受 付 6月 7日(火) 8:20 団体戦
10:00 個人戦(ダブルス)
6月 8日(水) 8:20 個人戦(シングルス)
- 4 監 督 会 議 8:25 [個人戦(ダブルス)については, 10:00 以降受付完了後]
- 5 試 合 開 始 時 刻 6月 7日(火) 8:50
6月 8日(水) 8:50
- 6 組 み 合 わ せ

男 子

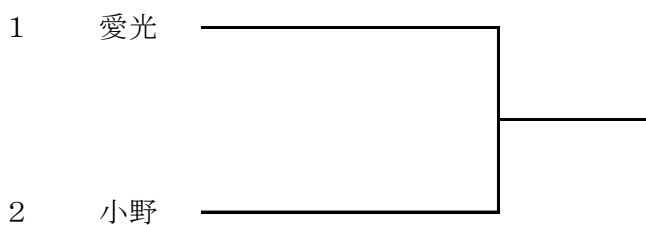

女 子

