

令和元年度 西予市中学校新人体育大会 結果報告

10月5日(土)～6日(月)開催

西予市学校体育会

1 団体の部

| 競技名 | | 優勝 | 準優勝 |
|----------|---|-------|-------|
| 軟式野球 | 男 | 城川中学校 | 三瓶中学校 |
| サッカー | 男 | 宇和中学校 | 野村中学校 |
| バスケットボール | 男 | 宇和中学校 | 野村中学校 |
| | 女 | 宇和中学校 | 三瓶中学校 |
| バレーボール | 男 | 宇和中学校 | 明浜中学校 |
| | 女 | 三瓶中学校 | 野村中学校 |
| 卓球 | 男 | 宇和中学校 | 三瓶中学校 |
| | 女 | 宇和中学校 | 三瓶中学校 |
| ソフトテニス | 男 | 宇和中学校 | 三瓶中学校 |
| | 女 | 野村中学校 | 宇和中学校 |
| 剣道 | 男 | 宇和中学校 | |
| | 女 | 宇和中学校 | |
| 柔道 | 男 | 宇和中学校 | 城川中学校 |
| 相撲 | 男 | 野村中学校 | |
| ソフトボール | 女 | 宇和中学校 | |

2 個人の部

| 競技名 | 第1位 | 第2位 | 第3位 | 第4位 |
|---------------|-------------------|-------------------|--------------------|-------------------|
| 卓球男子シングルス | 戒野達希 (宇和) | 栗野直人 (宇和) | 山本晋士 (三瓶) | 菊池 輝 (宇和) |
| 卓球男子ダブルス | 中村郁也 菊池 快 (宇和) | 土居拓翔 中廣皓輝 (宇和) | 和氣陽多 水上景太 (野村) | 竹内健人 宇都宮旭 (三瓶) |
| 卓球女子シングルス | 村上蒼依 (宇和) | 一宮咲希 (城川) | 酒井 楓 (宇和) | 山口 涼 (宇和) |
| 卓球女子ダブルス | 阿部百花 上甲朝陽 (宇和) | 田中愛彩 三好 凜 (三瓶) | 吉良彩香 中川楓子 (宇和) | 大崎菜夏 中野美姫 (城川) |
| ソフトテニス男子 | 石川柊我 片岡 陽 (宇和) | 木下優希 山本拓土 (三瓶) | 赤井星音 水元柊介 (三瓶) | 権田朋也 古川颯汰 (宇和) |
| ソフトテニス女子 | 赤松富心 篠藤愛香 (野村) | 名本鈴音 角藤紗花 (野村) | 織田わかば 上杉理緒 (城川) | 山口舞佳 宇都宮礼 (宇和) |
| 剣道男子 | 宇都宮正悟 (宇和) | 井上健太 (宇和) | 稲垣 礼 (宇和) | 宇都宮脩来 (宇和) |
| 剣道女子 | 山本優里菜 (宇和) | 末光生咲希 (宇和) | 矢野美冴 (宇和) | 宇都宮絆那 (宇和) |
| 柔道 | 男子50kg級 | 河野隼夕 (宇和) | 上田明信 (宇和) | 岡崎晃大 (城川) |
| | 男子55kg級 | 佐藤結仁 (宇和) | 宮家大輔 (宇和) | 藤本天斗 (城川) |
| | 男子60kg級 | 三好顕成 (宇和) | 水口 颯 (宇和) | 二宮歩夢 (城川) |
| | 男子66kg級 | 山本琉翔 (城川) | | |
| | 男子73kg級 | 渡部 光 (宇和) | | |
| 女子57kg級 | 上田彩奈 (宇和) | | | |
| 相撲 | 三瀬 椿 (野村) | 西村拓海 (野村) | 兵頭陽太 (野村) | 藤田 翔 (野村) |
| バドミントン男子シングルス | 山本勇誠 (宇和) | | | |
| バドミントン女子シングルス | 井上幸音 (宇和) | | | |

軟式野球 (宇和球場)

1回戦:10月5日(土) 10:00~競技開始(開場7:30 開会式 9:00~)

決 勝:10月6日(日) 9:30~競技開始(開場8:00)

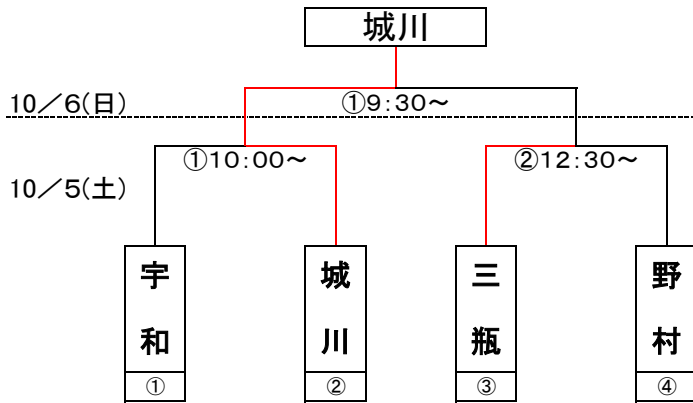

※ 若番が一塁側

<第1試合>

| チーム | 1 | 2 | 3 | 4 | 5 | 6 | 7 | 8 | 9 | 10 | 11 | 12 | 合 計 |
|-----|---|---|---|---|---|---|---|---|---|----|----|----|-----|
| 城川 | 0 | 0 | 0 | 0 | 4 | 1 | 2 | | | | | | 7 |
| 宇和 | 2 | 0 | 0 | 0 | 0 | 0 | 0 | | | | | | 2 |

<第2試合>

| チーム | 1 | 2 | 3 | 4 | 5 | 6 | 7 | 8 | 9 | 10 | 11 | 12 | 合 計 |
|-----|---|---|---|---|---|---|---|---|---|----|----|----|-----|
| 三瓶 | 1 | 0 | 2 | 0 | 4 | 0 | 0 | | | | | | 7 |
| 野村 | 1 | 0 | 0 | 0 | 1 | 0 | 0 | | | | | | 2 |

<決 勝>

| チーム | 1 | 2 | 3 | 4 | 5 | 6 | 7 | 8 | 9 | 10 | 11 | 12 | 合 計 |
|-----|---|---|---|---|---|---|---|---|---|----|----|----|-----|
| 城川 | 1 | 0 | 0 | 1 | 0 | 0 | 4 | | | | | | 6 |
| 三瓶 | 0 | 0 | 4 | 0 | 0 | 0 | 0 | | | | | | 4 |

サッカー（野村中学校グラウンド）

10月5日(土) 8:00 ~ 開場
10:00 ~ 開会式
10:30 ~ 競技開始

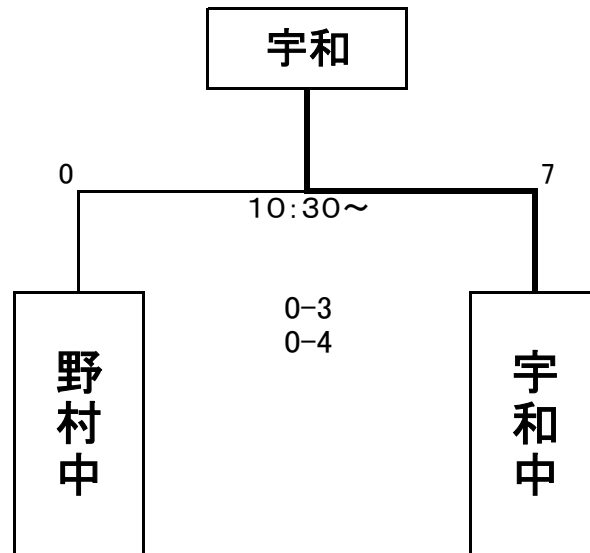

優勝： 宇和 中学校

準優勝： 野村 中学校

R1西予市新人大会 バasketボール (宇和体育館)

10月5日(土) 9:30~開会式 10:00~競技開始

<女子>

第1試合(10:00~) 野村中-宇和中

第2試合(11:40~) 三瓶中-第1試合の敗者

第4試合(15:00~) 三瓶中-第1試合の勝者

| | 野村中 | 宇和中 | 三瓶中 | 勝敗分 | 順位 |
|-----|---|--|---|----------------------|------|
| 野村中 | | 24 $\left(\begin{matrix} (10) - (14) \\ (6) - (12) \\ (5) - (16) \\ (3) - (21) \end{matrix} \right)$ 63 | 39 $\left(\begin{matrix} (8) - (18) \\ (10) - (10) \\ (9) - (13) \\ (12) - (20) \end{matrix} \right)$ 61 | (0)勝 (2)敗 (0)分 | (3)位 |
| 宇和中 | 63 $\left(\begin{matrix} (14) - (10) \\ (12) - (6) \\ (16) - (5) \\ (21) - (3) \end{matrix} \right)$ 24 | | 56 $\left(\begin{matrix} (19) - (7) \\ (14) - (8) \\ (9) - (7) \\ (14) - (8) \end{matrix} \right)$ 30 | (2)勝 (0)敗 (0)分 | (1)位 |
| 三瓶中 | 61 $\left(\begin{matrix} (18) - (8) \\ (10) - (10) \\ (13) - (9) \\ (20) - (12) \end{matrix} \right)$ 39 | 30 $\left(\begin{matrix} (7) - (19) \\ (8) - (14) \\ (7) - (9) \\ (8) - (14) \end{matrix} \right)$ 56 | | (1)勝 (1)敗 (0)分 | (2)位 |

優勝 : 宇和 中学校

準優勝 : 三瓶 中学校

<男子>

第3試合(13:20~) 野村中-宇和中

| | | |
|-----|--|-----|
| 野村中 | 25 $\left(\begin{matrix} (4) - (19) \\ (3) - (24) \\ (14) - (18) \\ (4) - (28) \end{matrix} \right)$ 89 | 宇和中 |
|-----|--|-----|

優勝 : 宇和 中学校

準優勝 : 野村 中学校

バレーボール (明浜中学校体育館)

10月5日(土) 9:30開会式 10:00競技開始

<男子>

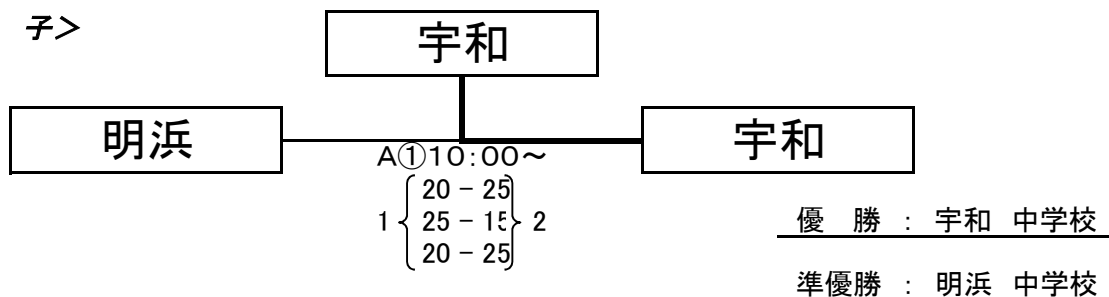

<女子>

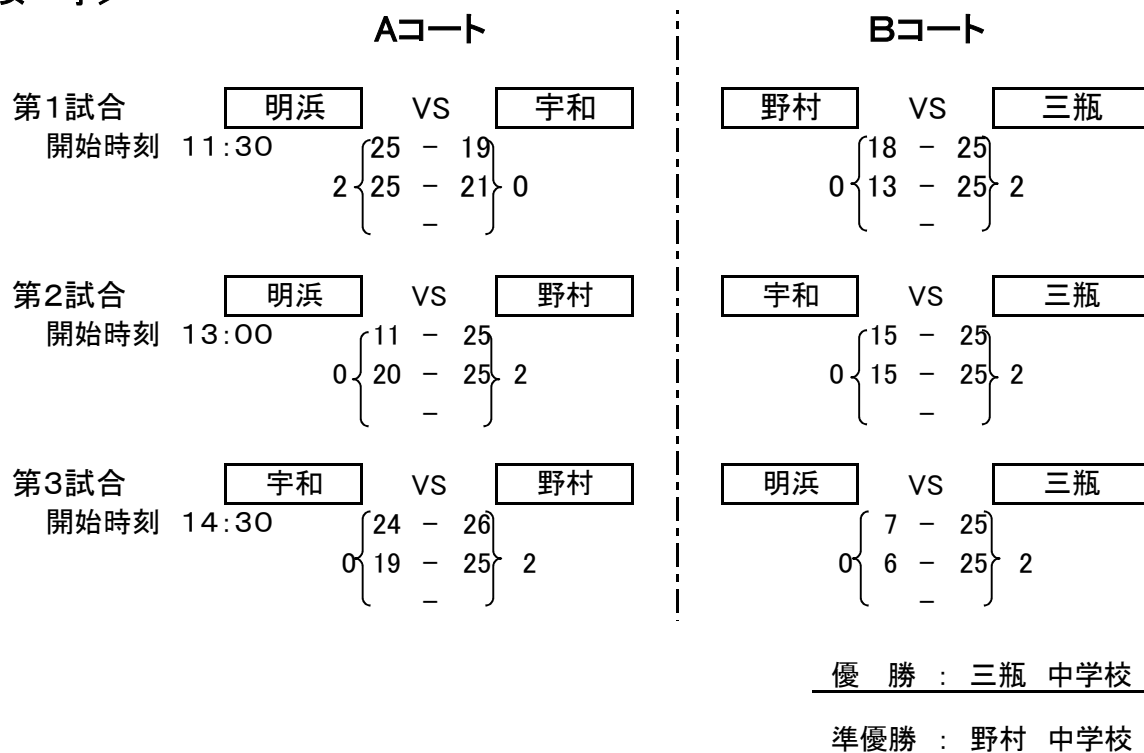

| リーグ表 | 明浜 | 宇和 | 野村 | 三瓶 | 勝 | 負 | セット数 | 得失点差 | 順位 |
|------|-----|-----|-----|-----|---|---|------|------|----|
| 明浜 | - | 2-0 | 0-2 | 0-2 | 1 | 2 | 2 | -46 | 3 |
| 宇和 | 0-2 | - | 0-2 | 0-2 | 0 | 3 | 0 | -38 | 4 |
| 野村 | 2-0 | 2-0 | - | 0-2 | 2 | 1 | 4 | 8 | 2 |
| 三瓶 | 2-0 | 2-0 | 2-0 | - | 3 | 0 | 6 | 76 | 1 |

※Aコート:ステージ側

Bコート:玄関側

ソフトテニス男子 団体戦

開会式 10月5日(土) 9:30~
 競技開始 10月5日(土) 10:00~
 会場 宇和運動公園テニスコート(A)

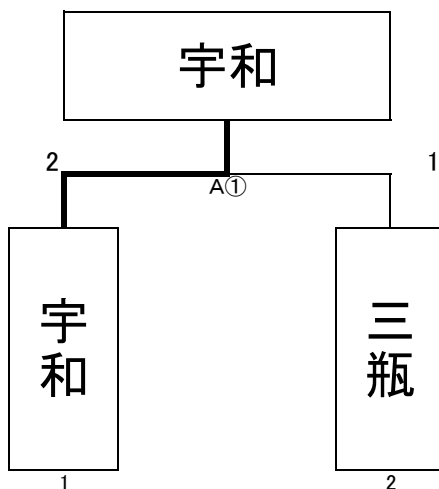

審判 二宮(クラブ)

優勝 宇和 中学校
 準優勝 三瓶 中学校

ソフトテニス女子 団体戦

開会式 10月5日(土) 9:30~
 競技開始 10月5日(土) 10:00~
 会場 宇和運動公園テニスコート(C・D)

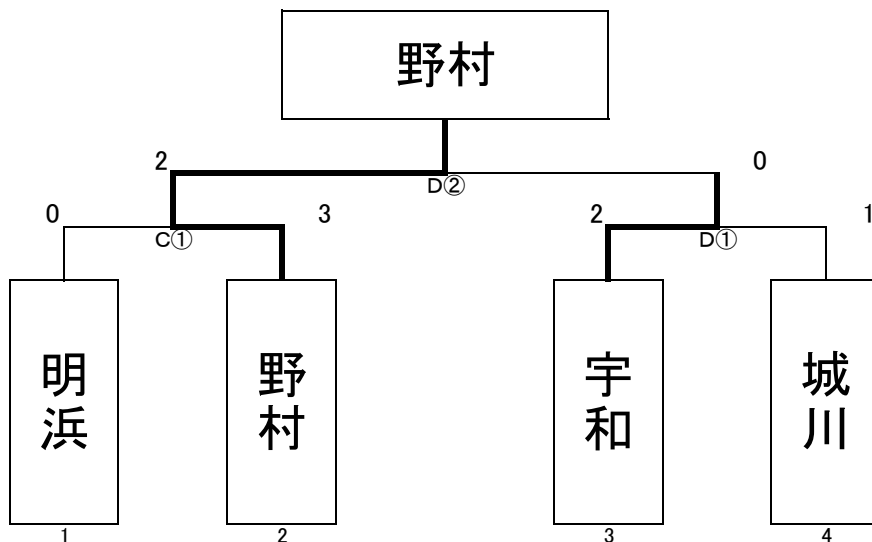

1回戦 明浜 対 野村 審判 中城(宇和中)
 1回戦 宇和 対 城川 審判 稲口(クラブ)
 決勝戦 C①勝者 対 D①勝者 審判 稲口(クラブ)

優勝 野村 中学校
 準優勝 宇和 中学校

ソフトテニス男子 個人戦

競技開始 10月5日(土) 男子団体戦終了20分後

会場 宇和運動公園テニスコート(A・B)

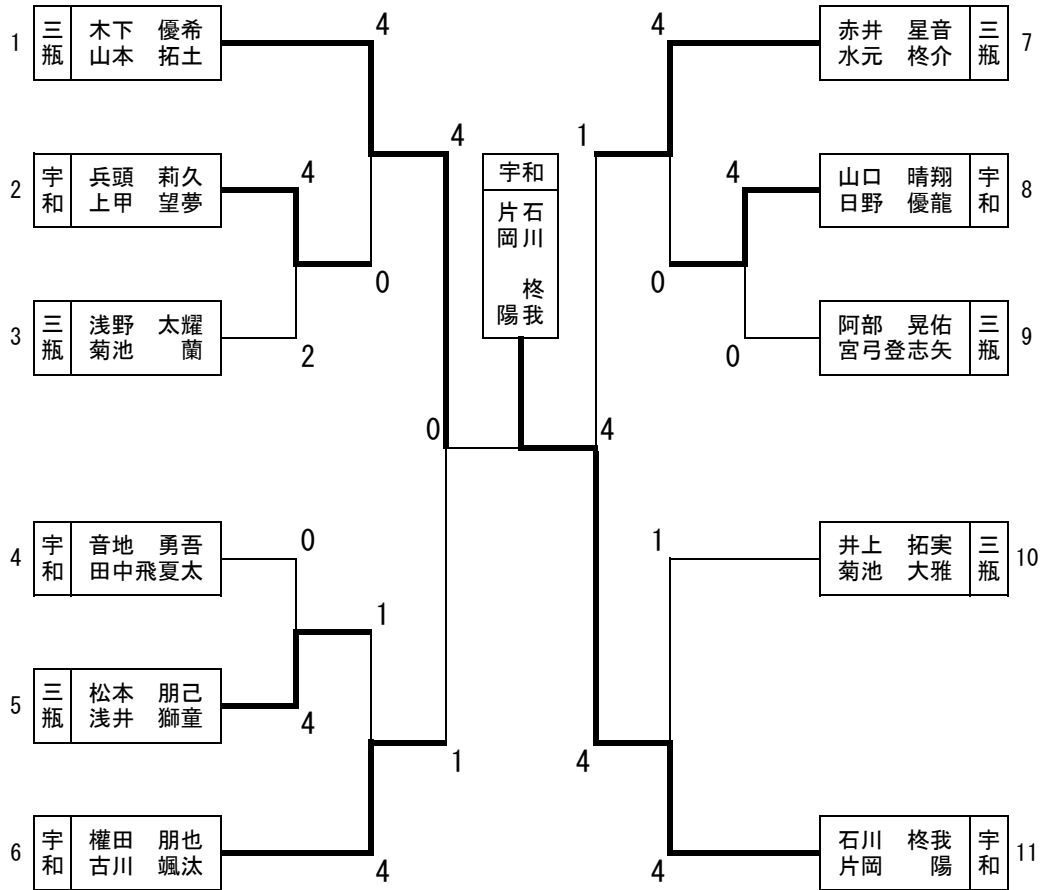

3位決定戦

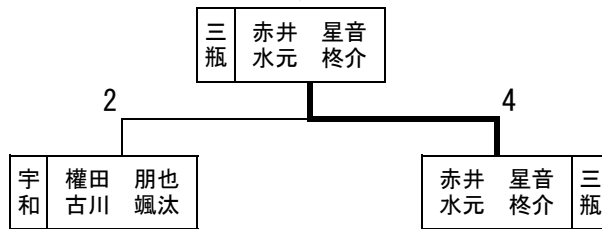

| | | | | | |
|-----|----|-----|------|---|------|
| 第1位 | 宇和 | 中学校 | 石川柗我 | ・ | 片岡陽 |
| 第2位 | 三瓶 | 中学校 | 木下優希 | ・ | 山本拓土 |
| 第3位 | 三瓶 | 中学校 | 赤井星音 | ・ | 水元柗介 |
| 第4位 | 宇和 | 中学校 | 権田朋也 | ・ | 古川颯汰 |

ソフトテニス女子 個人戦

競技開始

10月6日(日) 9:30~

会場

宇和運動公園テニスコート(A~D)

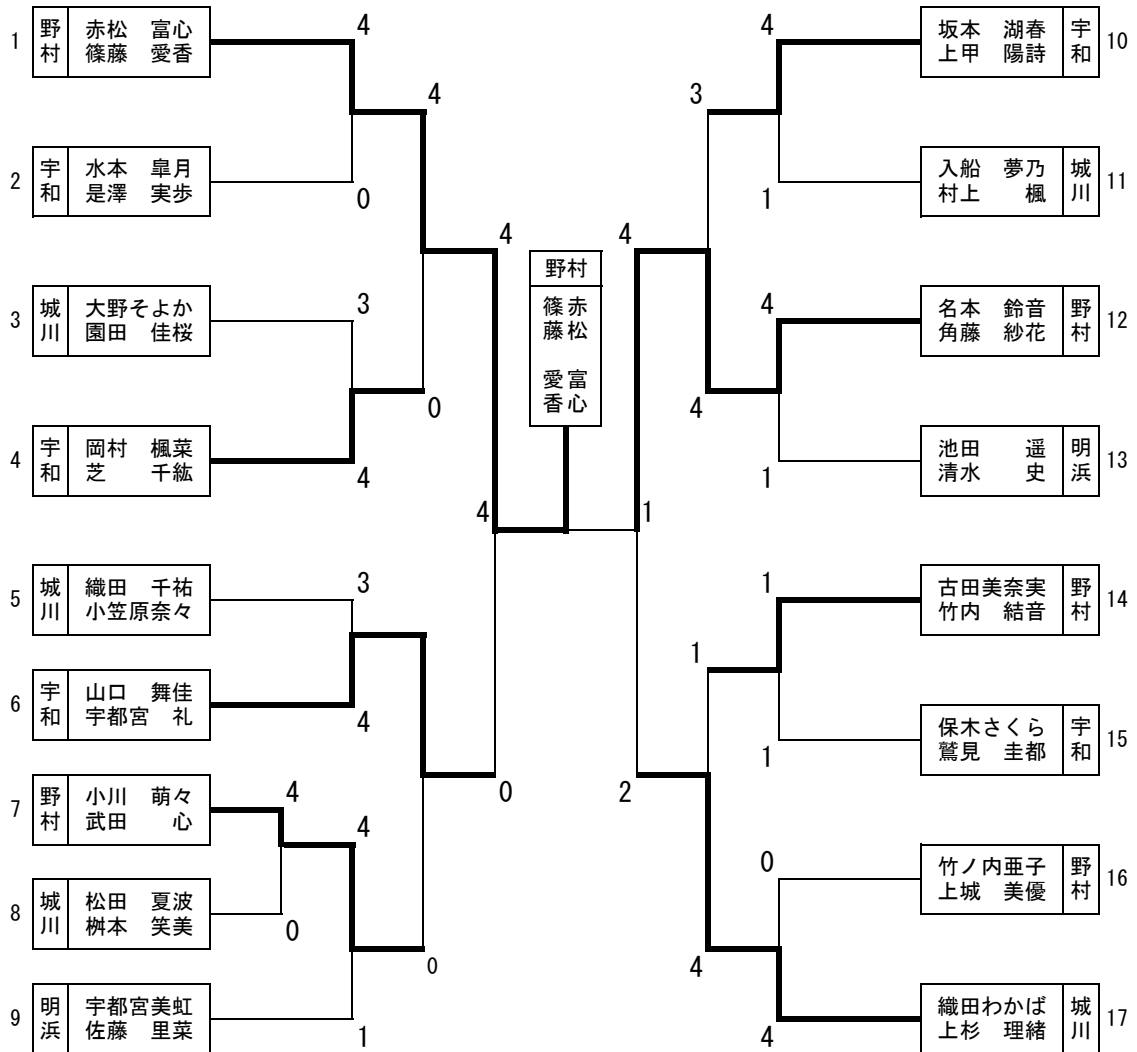

3位決定戦



| | | | | | |
|-----|----|-----|-------|---|------|
| 第1位 | 野村 | 中学校 | 赤松富心 | ・ | 篠藤愛香 |
| 第2位 | 野村 | 中学校 | 名本鈴音 | ・ | 角藤紗花 |
| 第3位 | 城川 | 中学校 | 織田わかば | ・ | 上杉理緒 |
| 第4位 | 宇和 | 中学校 | 山口舞佳 | ・ | 宇都宮礼 |

卓 球 (宇和中学校体育館)

開会式 9:00~

競技開始 9:30~

<団体戦>

男子

| | | | |
|---|----|-------|----|
| ① | 野村 | 0 - 3 | 宇和 |
| ② | 三瓶 | 3 - 1 | 野村 |
| ③ | 三瓶 | 1 - 3 | 宇和 |

女子

| | | | |
|---|----|-------|----|
| ① | 三瓶 | 0 - 3 | 宇和 |
| ② | 城川 | 2 - 3 | 三瓶 |
| ③ | 城川 | 0 - 3 | 宇和 |

優 勝 宇和中学校
準優勝 三瓶中学校

優 勝 宇和中学校
準優勝 三瓶中学校

<個人戦>

男子ダブルス(予選リーグ)

| Aリーグ | 和氣・水上 (野村) | 濱田・上村 (三瓶) | 中村・菊池 (宇和) |
|---------------------|---------------|---------------|---------------|
| 和氣 陽多・水上 景太 (野村) | / | 3-1 | 0-3 |
| 濱田 大誠・上村 大希 (三瓶) | 1-3 | / | 0-3 |
| 中村 郁也・菊池 快 (宇和) | 3-0 | 3-0 | / |

| Bリーグ | 竹内・宇都宮 (三瓶) | 土居・中廣 (宇和) | 堺・増田 (野村) |
|---------------------|----------------|---------------|--------------|
| 竹内 健人・宇都宮 旭 (三瓶) | / | 1-3 | 3-0 |
| 土居 拓翔・中廣 皓輝 (宇和) | 3-1 | / | 3-0 |
| 堺 海翔・増田 楯介 (野村) | 0-3 | 0-3 | / |

男子ダブルス(決勝トーナメント)

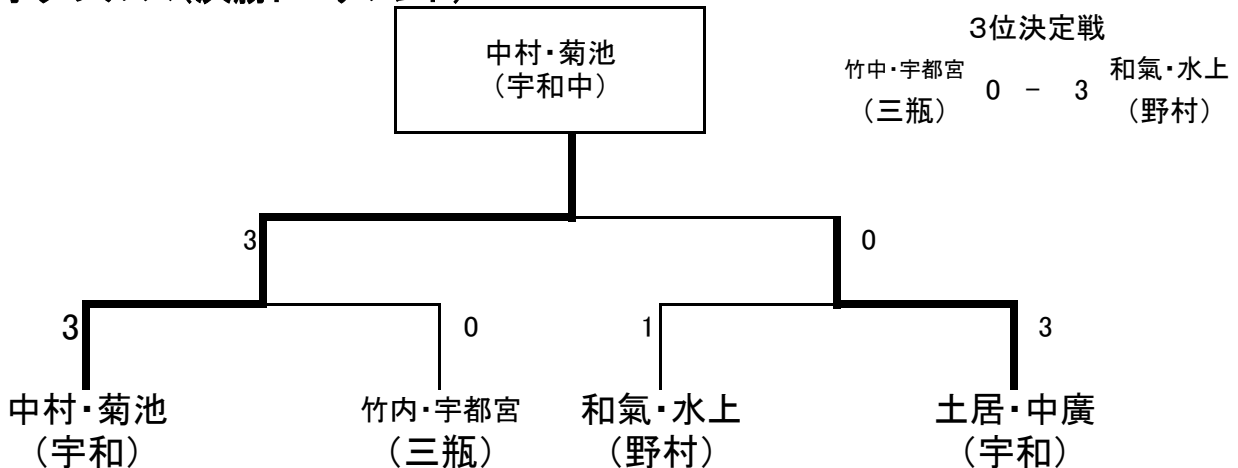

<個人戦>

女子ダブルス(予選リーグ)

| Aリーグ | 田中・三好 (三瓶) | 吉良・中川 (宇和) | 濱本・小川 (城川) |
|---------------------|---------------|---------------|---------------|
| 田中 愛彩・三好 凜 (三瓶) | | 3-2 | 3-0 |
| 吉良 彩香・中川 颯子 (宇和) | 2-3 | | 3-0 |
| 濱本こころ・小川みらい (城川) | 0-3 | 0-3 | |

| Bリーグ | 阿部・上甲 (宇和) | 大崎・中野 (城川) | 二宮・松井 (三瓶) |
|---------------------|---------------|---------------|---------------|
| 阿部 百花・上甲 朝陽 (宇和) | | 3-0 | 3-0 |
| 大崎 菜夏・中野 美姫 (城川) | 0-3 | | 3-0 |
| 二宮花乃香・松井菜々恵 (三瓶) | 0-3 | 0-3 | |

女子ダブルス(決勝トーナメント)

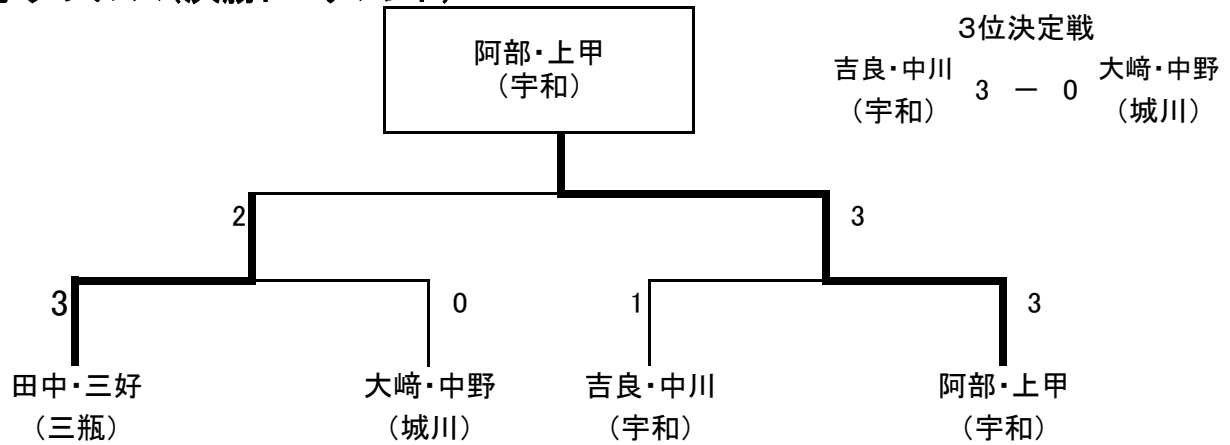

男子シングルス(予選リーグ)

| Aリーグ | 戒野 (宇和) | 三瀬 (野村) | 吉見 (三瓶) | 井上 (宇和) |
|---------------|------------|------------|------------|------------|
| 戒野 達希 (宇和) | | 3-0 | 3-0 | 3-0 |
| 三瀬 青空 (野村) | 0-3 | | 0-3 | 3-0 |
| 吉見 太佑 (三瓶) | 0-3 | 3-0 | | 2-3 |
| 井上 陽貴 (宇和) | 0-3 | 0-3 | 3-2 | |

| Bリーグ | 山本 (三瓶) | 粟野 (宇和) | 於茂田 (野村) | 田中 (三瓶) |
|---------------|------------|------------|-------------|------------|
| 山本 晋士 (三瓶) | | 2-3 | 3-0 | 3-2 |
| 粟野 直人 (宇和) | 3-2 | | 3-0 | 3-0 |
| 於茂田楓真 (野村) | 0-3 | 0-3 | | 0-3 |
| 田中 壱星 (三瓶) | 2-3 | 0-3 | 3-0 | |

| Cリーグ | 大塚 (野村) | 中田 (三瓶) | 菊池 (宇和) | 上口 (野村) |
|---------------|------------|------------|------------|------------|
| 大塚 聖矢 (野村) | | 1-3 | 2-3 | |
| 中田 翔 (三瓶) | 3-1 | | 0-3 | |
| 菊池 輝 (宇和) | 3-2 | 3-0 | | |
| 上口 雄輝 (野村) | | | | |

<個人男子シングルス決勝トーナメント>

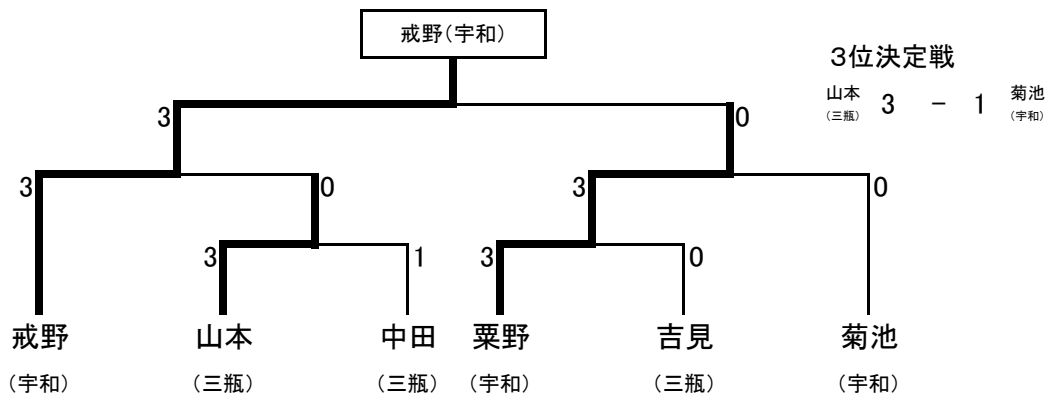

女子シングルス(予選リーグ)

| Aリーグ | 山口(宇和) | 山本(城川) | 土手(三瓶) | 佐藤(宇和) |
|-----------|--------|--------|--------|--------|
| 山口 涼(宇和) | / | 3-0 | 3-0 | 3-0 |
| 山本 葉月(城川) | 0-3 | / | 1-3 | 1-3 |
| 土手 姫依(三瓶) | 0-3 | 3月1日 | / | 0-3 |
| 佐藤 涼音(宇和) | 0-3 | 3月1日 | 3-0 | / |

| Bリーグ | 朝田(三瓶) | 村上(宇和) | 松本(城川) | 武嶋(三瓶) |
|-----------|--------|--------|--------|--------|
| 朝田 葉月(三瓶) | / | 0-3 | 2-3 | 3-0 |
| 村上 蒼依(宇和) | 3-0 | / | 3-0 | 3-0 |
| 松本 幸々(城川) | 3-2 | 0-3 | / | 3月2日 |
| 武嶋 愛鈴(三瓶) | 0-3 | 0-3 | 0-3 | / |

| Cリーグ | 一宮(城川) | 井上(三瓶) | 酒井(宇和) | |
|-----------|--------|--------|--------|---|
| 一宮 咲希(城川) | / | 3月1日 | 0-3 | |
| 井上 杏(三瓶) | 1-3 | / | | |
| 酒井 楓(宇和) | 3-0 | 3-0 | / | |
| | | | | / |

<個人女子シングルス決勝トーナメント>

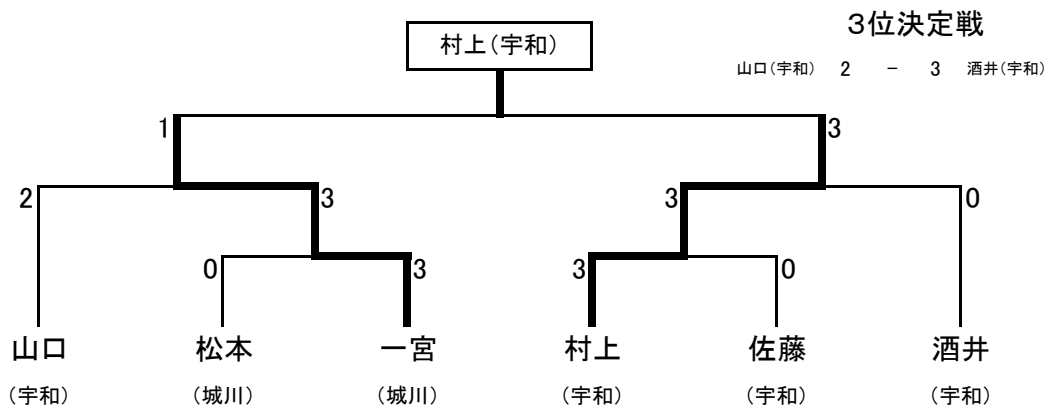

剣道の部(宇和町小学校 体育館)

10月5日(土) 9:30~開会式 10:00~競技開始

<男子団体>

優勝：宇和 中学校

<女子団体>

優勝：宇和 中学校

<男子個人>

| | 宇都宮正悟 (宇和) | 黒田 春輝 (宇和) | 稲垣 礼 (宇和) | 山本 暁久 (宇和) | 宇都宮脩来 (宇和) | 井上 健太 (宇和) | 勝敗 | 得本数 | 失本数 | 得失本数 | 順位 |
|---------------|---------------|---------------|--------------|---------------|---------------|---------------|-----|-----|-----|------|----|
| 宇都宮正悟 (宇和) | | メメ ○ | メ ○ | メメ ○ | メメ ○ | メメ ○ | 5-0 | 9 | 1 | 8 | 1 |
| 黒田 春輝 (宇和) | × | | メ ○ | × | × | × | 1-4 | 1 | 5 | -4 | 5 |
| 稲垣 礼 (宇和) | × | × | | メメ ○ | メ ○ | × | 2-3 | 3 | 4 | -1 | 3 |
| 山本 暁久 (宇和) | コ × | メ ○ | × | | × | × | 1-4 | 2 | 7 | -5 | 6 |
| 宇都宮脩来 (宇和) | × | コ ○ | × | メ ○ | | × | 2-3 | 2 | 5 | -3 | 4 |
| 井上 健太 (宇和) | × | メ ○ | メメ ○ | メメ ○ | メメ ○ | | 4-1 | 7 | 2 | 5 | 2 |

| | | | | | | | | | |
|------|-------|----|----|-------|-------|-------|----|----|-------|
| 1試合目 | 宇都宮正悟 | メメ | — | 黒田 春輝 | 9試合目 | 稲垣 礼 | — | メメ | 井上 健太 |
| 2試合目 | 稲垣 礼 | メメ | — | 山本 暁久 | 10試合目 | 宇都宮正悟 | メメ | — | 宇都宮脩来 |
| 3試合目 | 宇都宮脩来 | — | メメ | 井上 健太 | 11試合目 | 黒田 春輝 | メ | — | 稲垣 礼 |
| 4試合目 | 宇都宮正悟 | メ | — | 稲垣 礼 | 12試合目 | 山本 暁久 | — | メメ | 井上 健太 |
| 5試合目 | 山本 暁久 | — | メ | 宇都宮脩来 | 13試合目 | 稲垣 礼 | メ | — | 宇都宮脩来 |
| 6試合目 | 黒田 春輝 | — | メ | 井上 健太 | 14試合目 | 黒田 春輝 | — | メ | 山本 暁久 |
| 7試合目 | 宇都宮正悟 | メメ | — | コ | 15試合目 | 宇都宮正悟 | メメ | — | 井上 健太 |
| 8試合目 | 黒田 春輝 | — | コ | 宇都宮脩来 | | | | | |

第1位 宇都宮正悟

第2位 井上 健太

第3位 稲垣 礼

第4位 宇都宮脩来

<女子個人>

| | 末光生咲希 (宇和) | 宇都宮絆那 (宇和) | 矢野 美冴 (宇和) | 山本優里菜 (宇和) | 勝敗 | 得本数 | 失本数 | 得失本数 | 順位 |
|---------------|---------------|---------------|---------------|---------------|-----|-----|-----|------|----|
| 末光生咲希 (宇和) | | メメ ○ | × | コ ○ | 2-1 | 3 | 1 | 2 | 2 |
| 宇都宮絆那 (宇和) | × | | × | × | 0-3 | 0 | 6 | -6 | 4 |
| 矢野 美冴 (宇和) | メ ○ | メメ ○ | | × | 2-1 | 3 | 2 | 1 | 3 |
| 山本優里菜 (宇和) | × | メメ ○ | メド ○ | | 2-1 | 4 | 1 | 3 | 1 |

| | | | | | | | | | |
|------|-------|----|----|-------|------|-------|---|----|-------|
| 1試合目 | 末光生咲希 | メメ | — | 宇都宮絆那 | 4試合目 | 宇都宮絆那 | — | メメ | 山本優里菜 |
| 2試合目 | 矢野 美冴 | — | メド | 山本優里菜 | 5試合目 | 宇都宮絆那 | — | メメ | 矢野 美冴 |
| 3試合目 | 末光生咲希 | — | メ | 矢野 美冴 | 6試合目 | 末光生咲希 | コ | — | 山本優里菜 |

第1位 山本優里菜

第2位 末光生咲希

第3位 矢野 美冴

第4位 宇都宮絆那

柔道 (宇和中学校柔道場)

10月5日(土) 9:00~開会式

結果報告

10:00~競技開始

【男子団体】

| 城川 | 0 - 5 | 宇和 |
|----------|-------|-------------|
| 先鋒 岡崎 晃大 | × | ○ 合技 河野 隼夕 |
| 次鋒 藤本 天斗 | × | ○ 合技 佐藤 結仁 |
| 中堅 二宮 歩夢 | × | ○ 背負投 宮家 大輔 |
| 副将 兵頭 伶生 | × | ○ 払腰 三好 顕成 |
| 大将 山本 琉翔 | × | ○ 合技 水口 颯 |
| 補欠 和賀山 翔 | | 渡部 光 |
| 補欠 兵頭 心 | | 上田 明信 |

優勝：宇和中学校

準優勝：城川中学校

【男子個人50kg級】

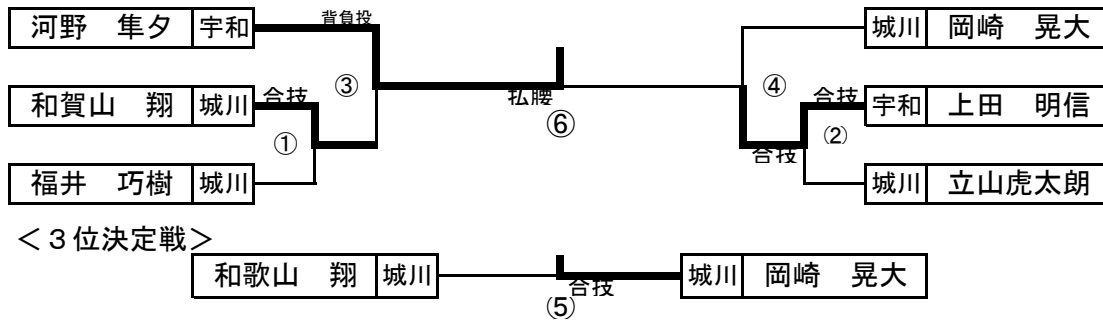

1位：河野 隼夕 (宇和中)

2位：上田 明信 (宇和中)

3位：岡崎 晃大 (城川中)

【男子個人55kg級】

| | 宮家 大輔 (宇和) | 藤本 天斗 (城川) | 佐藤 結仁 (宇和) | 兵頭 心 (城川) | 勝 敗 分 順 位 |
|------------|------------|------------|------------|-----------|-----------|
| 宮家 大輔 (宇和) | | ① ○小内刈 | ③ ×GS 反則負 | ⑤ ○一本背負 | 2勝1敗0分 2 |
| 藤本 天斗 (城川) | × | | ⑥ × | ④ ○横四方固 | 1勝2敗0分 3 |
| 佐藤 結仁 (宇和) | ○GS 反則勝 | ○背負投 | | ② ○合技 | 3勝0敗0分 1 |
| 兵頭 心 (城川) | × | × | × | | 0勝3敗0分 4 |

1位：佐藤 結仁 (宇和中)

2位：宮家 大輔 (宇和中)

3位：藤本 天斗 (城川中)

【男子個人60kg級】

| | 水口 颯 (宇和) | 兵頭 伶生 (城川) | 三好 顕成 (宇和) | 二宮 歩夢 (城川) | 勝 敗 分 順 位 |
|------------|-----------|------------|------------|------------|-----------|
| 水口 颯 (宇和) | | ① ○内股 | ③ × | ⑤ ○内股 | 2勝1敗0分 2 |
| 兵頭 伶生 (城川) | × | | ⑥ × | ④ × | 0勝3敗0分 4 |
| 三好 顕成 (宇和) | ○合技 | ○払腰 | | ② ○大内刈 | 3勝0敗0分 1 |
| 二宮 歩夢 (城川) | × | ○払腰 | × | | 1勝2敗0分 3 |

1位：三好 顕成 (宇和中)

2位：水口 颯 (宇和中)

3位：二宮 歩夢 (宇和中)

【男子個人66kg級】

1位：山本 琉翔 (城川中) ①

【男子個人73kg級】

1位：渡部 光 (宇和中) ①

【女子個人57kg級】

1位：上田 彩奈 (宇和中) ①

相撲競技の部

令和元年10月5日(土)

開会式 9:00 試合開始 開会式終了後

会場: 野村公会堂

○ 団体戦

優勝

野村中学校

○ 個人戦

| | | 西村 | 藤田 | 兵頭 | 三瀬 | 勝点 | 順位 |
|---|-------|----|----|----|----|----|----|
| 1 | 西村 拓海 | | ○ | ○ | △ | 2 | 2 |
| 2 | 藤田 翔 | △ | | △ | △ | 0 | 4 |
| 3 | 兵頭 陽太 | △ | ○ | | △ | 1 | 3 |
| 4 | 三瀬 椿 | ○ | ○ | ○ | | 3 | 1 |

| | | | | | |
|----|----|---|-------|---|----|
| 1 | 西村 | ○ | 寄り倒し | | 藤田 |
| 2 | 兵頭 | | 寄り切り | ○ | 三瀬 |
| 3 | 西村 | ○ | うっちゃり | | 兵頭 |
| 4 | 藤田 | | 押し出し | ○ | 三瀬 |
| 5 | 藤田 | | 寄り切り | ○ | 兵頭 |
| 6 | 西村 | | うっちゃり | ○ | 三瀬 |
| 順1 | | | | | |
| 順2 | | | | | |
| 順3 | | | | | |
| 順4 | | | | | |

第1位 三瀬 椿 第2位 西村 拓海 第3位 兵頭 陽太

ソフトボール

10/5(土)9:00～開会 開会式後、認定表彰

優勝：宇和中学校

バドミントン

10/5(土)9:00～開会 開会式後、認定表彰

< 男子個人シングルス >

第1位：山本 勇誠（宇和中学校）

< 女子個人シングルス >

第1位：井上 幸音（宇和中学校）