

令和 6 年度

第20回 大洲市喜多郡中学校新人体育大会

期日：令和6年9月30日(月) (1日目)

競 技：サッカー・柔道

表彰式：柔道

令和6年10月1日(火) (2日目)

競 技：軟式野球・サッカー・剣道男女・バレーボール女子
ソフトテニス男女(団体)・卓球男女

表彰式：剣道男女・ソフトテニス男女(団体)・卓球男女

令和6年10月2日(水) (3日目)

競 技：軟式野球・サッカー・バレーボール女子・ソフトテニス男女(個人)
バスケットボール男女

表彰式：軟式野球・サッカー・バレーボール女子・ソフトテニス男女(個人)
バスケットボール男女

* 雨天の場合、一部の競技を順延する。

主 催

大 洲 市 教 育 委 員 会

内 子 町 教 育 委 員 会

大 洲 市 学 校 体 育 会

喜 多 郡 学 校 体 育 会

大会規定

1 参加資格

- (1) 愛媛県中学校体育連盟に加盟している中学生であり、正規の申し込みを完了した者。
- (2) 各競技ごとの登録人数、及び個人戦のエントリー人数については、別紙競技要項に定める人数とする。

2 競技規定

- (1) 競技は愛媛県中学校新人体育大会兼愛媛県中学校新人アスリート強化育成大会競技規定および大洲市喜多郡中学校新人体育大会要項に準じて行う。
- (2) 学校部活動のチーム・選手の引率・監督は、出場校の校長・教員・部活動指導員であること。コーチは、出場校の教職員とする。地域クラブ活動のチーム・選手の引率・監督・コーチは、事前に愛媛県中学校体育連盟に登録された指導者とする。
- (3) 競技によって認められている外部指導者(コーチ)は校長の認めた者とし、外部指導者(コーチ)証を胸部につけること。
- (4) 出場は1人1競技とする。
- (5) 「愛媛県中学校総合・新人体育大会に関わる合同チーム編成規定」に基づき、各地区学体会長が認めた合同チーム及び市町教育委員会が認めた拠点校部活動は、参加できるものとする。
- (6) 県新人大会出場数

種 目	出 場 枠
バスケットボール	男女各1チーム
サッカー	1チーム
軟式野球	2チーム
バレーボール	2チーム
ソフトテニス	団体男1チーム・女2チーム、個人男子4ペア・女子8ペア
卓球	団体男女各1チーム、個人S男女各4名、D男女2ペア
ソフトボール	1チーム
剣道	団体男女1チーム、個人男女4名
柔道	個人男女4名(各階級)

3 申し込み及び抽選

- (1) 大洲市喜多郡中学校新人体育大会への参加申込締切は、令和6年9月6日(金)の大洲市喜多郡中学校理事会・競技専門委員会・体育主任会とする。
- (2) 団体戦の抽選は、体育主任・専門委員の責任によるフリー抽選とする。
- (3) 個人戦の抽選は、一部ゾーン分け、または、シード分けを行い抽選する。

4 表彰

- (1) 各競技の優勝チームに優勝旗を、準優勝チームに準優勝杯を授与する。
- (2) 各競技の団体1位チーム及び選手に賞状を、2位チームに賞状を授与する。
- (3) 個人競技の1位~3位の選手に賞状を授与する。

競技会場 開始式・競技開始時刻

競技名	日程	競技会場	開始式	競技開始
バスケットボール (男子)	10月2日(水)	大洲市総合体育館 アリーナ	8 : 10	8 : 30
バスケットボール (女子)	10月2日(水)		8 : 10	10 : 00
サッカー	9月30日(月)	内子運動公園 多目的広場(サッカー場)	\	10 : 30
	10月1日(火)		\	9 : 30
	10月2日(水)		\	9 : 30
軟式野球	10月1日(火)	八幡浜・大洲地区運動公園 大洲球場	\	9 : 00
	10月2日(水)		\	9 : 00
バレーボール	10月1日(火)	小田 城の台公園 体育館	\	9 : 10
	10月2日(水)		\	9 : 10
ソフトテニス	10月1日(火)	八幡浜・大洲地区運動公園 テニスコート	9 : 00	9 : 15
	10月2日(水)		\	9 : 15
卓球	10月1日(火)	大洲市総合体育館 アリーナ	9 : 00	9 : 10
剣道男女	10月1日(火)	内子スポーツセンター	8 : 50	9 : 10
柔道	9月30日(月)	肱東・新谷中学校	\	8 : 30

各競技の試合時間と組み合わせ

【バスケットボール男子】

会場：大洲市総合体育館

		内 子	大 洲 南	大 洲 北	勝	負	順位
A	内 子 中						
B	大 洲 南 中						
C	大 洲 北 中						

- A① A - B
- A③ | 試合目敗者 - C
- A⑤ | 試合目勝者 - C

予定試合時間	
10月2日(水)	
①	… 8 : 30 ~
②	… 10 : 00 ~
③	… 11 : 30 ~
④	… 13 : 00 ~
⑤	… 14 : 30 ~

【バスケットボール女子】

会場：大洲市総合体育館

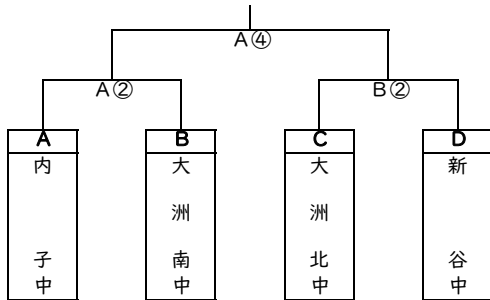

【サッカー】

会場：内子運動公園 サッカー場

		大 洲 北	五 十 崎	長 大 洲 大 洲 東	勝	負	順位
A	大 洲 北 中						
B	五 十 崎 中						
C	長 大 洲 大 洲 東 中						

- ① A - B
- ② A - C
- ③ B - C

予定試合時間	
①	9月30日(月) 10 : 30
②	10月1日(火) 9 : 30
③	10月2日(水) 9 : 30

【軟式野球】

会場：八幡浜・大洲地区運動公園 (大洲球場)

予定試合時間	
10月1日(火)	
①	… 9 : 00 ~
②	… 11 : 00 ~
③	… 13 : 30 ~
10月2日(水)	
④	… 9 : 00 ~
⑤	… 11 : 00 ~
⑥	… 14 : 00 ~

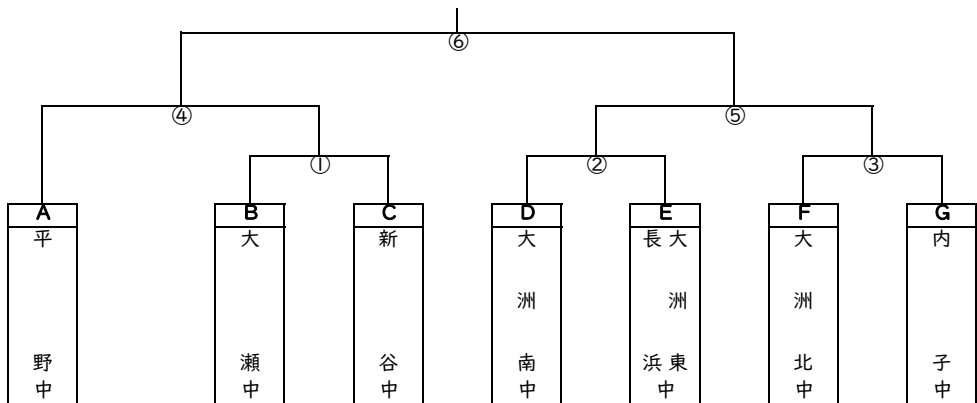

【卓球男子】

会場：大洲市総合体育館 10月1日（火）

第1試合の開始時間

9 : 10 ~

団体リーグ		A	B	C	成績	順位
		新谷	大洲北	長浜		
A	新谷中	/			勝 敗	位
B	大洲北中				勝 敗	位
C	長浜中				勝 敗	位

- ① A - B
- ② ①敗者 - C
- ③ ①勝者 - C

【卓球女子】

会場：大洲市総合体育館 10月1日（火）

第1試合の開始時間

9 : 10 ~

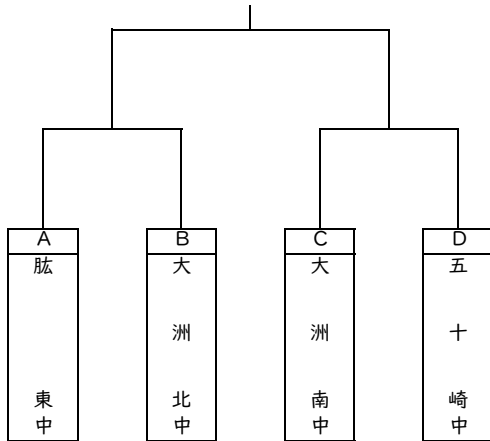

【バレーボール】

会場：城の台体育館

◆10月1日（火）予選リーグ 9:10~

組合せ	Aリーグ	Bリーグ		Cリーグ	Dリーグ		
		a 長浜	d 大洲北			f 平野	h 大瀬
		b 大洲南	e 肱川			g スマイル大洲	i 五十崎
コート	ステージ側			入り口側			

	ステージ側	入り口側
①	a長浜 - b大洲南	f平野 - gスマイル大洲
②	1試合目負チーム - c肱東	h大瀬 - i五十崎
③	d大洲北 - e肱川	C 1位 - D 2位
④	1試合目勝チーム - c肱東	C 2位 - D 1位
⑤	A 1位 - B 2位	B 1位 - A 2位

組合せ	W	X	Y	Z
コート	ステージ側		入り口側	

◆10月2日（水）決勝トーナメント 9:10~

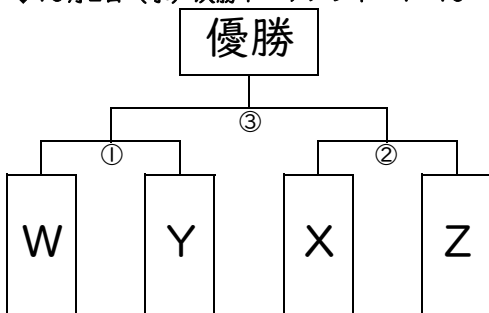

【ソフトテニス男子団体】 会場：八幡浜・大洲地区運動公園 テニスコート 10月1日(火)

第1試合 ... 9 : 15 ~

1組	肱川中	肱東中	内子中
A	肱川中		
B		肱東中	
C			内子中

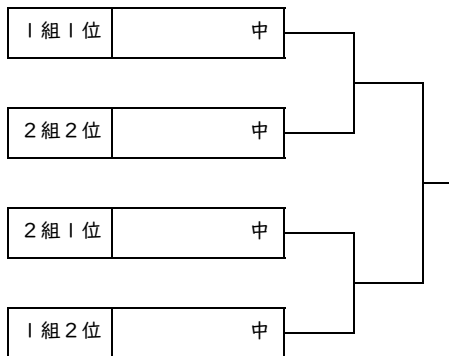

2組	大洲南中	五十崎中	大洲北中
D	大洲南中		
E		五十崎中	
F			大洲北中

男子		
順	1コート	3コート
①	A-B	D=E
②	B-C	E-F
③	A-C	D-F

【ソフトテニス女子団体】 会場：八幡浜・大洲地区運動公園 テニスコート 10月1日(火)

第1試合 ... 9 : 15 ~

1組	大洲南中	内子中	長浜中	大洲東中
A	大洲南中			
B		内子中		
C			長浜中	
D				大洲東中

女子			
順	4コート	6コート	8コート
①	A-B	C-D	E-F
②	A-C	B-D	F-G
③	B-C	A-D	E-G

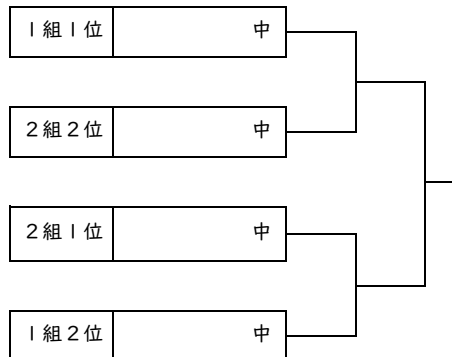

2組	大洲北中	肱川中	新谷中
E	大洲北中		
F		肱川中	
G			新谷中

【剣道男子】 会場：内子スポーツセンター

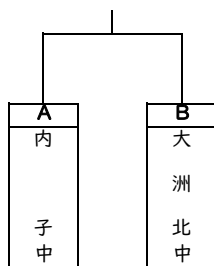

10月1日(火)
9:10~ 女子個人 競技開始
↓
男子個人 競技開始
↓
女子団体 競技開始
↓
男子団体 競技開始

【剣道女子】 会場：内子スポーツセンター

