

第 19 回宇和島市・北宇和郡中学校総合体育大会

大会記録

期 日 令和 6 年 5 月 28 日 (火)
5 月 29 日 (水)
5 月 30 日 (木)
6 月 1 日 (土)

会 場

大会本部	宇和島市立城北中学校
バレーボール	鬼北町立広見中学校
バスケットボール	吉田町ふれあい運動公園
卓球	鬼北総合公園
ソフトテニス	津島プレーランド
軟式野球	丸山公園野球場・宮下ふれあい広場
サッカー	丸山公園多目的グラウンド
柔道	宇和島市総合体育館
剣道	三間町国民体育館
テニス	三間町運動公園
相撲	宇和島東高等学校津島分校

主 催

宇和島市教育委員会
松野町教育委員会
鬼北町教育委員会
宇和島市中学校体育連盟
北宇和郡学校体育会

第19回宇和島市・北宇和郡中学校総合体育大会 大会結果（団体）

令和6年5月28日(火)・29日(水)・30日(木)・6月1日(土)

宇和島市中学校体育連盟・北宇和郡学校体育会

競 技	性	優 勝	準 優 勝	3 位	
バレーボール	男	◎ 城 東 中 学 校	松 野 中 学 校	/	
	女	◎ 城 北 中 学 校	◎ 城 東 中 学 校	松 野 中 学 校	広 見 中 学 校
バスケットボール	男	◎ 城 東 中 学 校	津 島 中 学 校	三 間 中 学 校	城 北 中 学 校
	女	◎ 城 東 中 学 校	三 間 中 学 校	広 見 中 学 校	城 南 中 学 校
卓 球	男	◎ 三 間 中 学 校	◎ 広 見 中 学 校	城 北 中 学 校	宇和島南中等教育学校
	女	◎ 津 島 中 学 校	◎ 広 見 中 学 校	城 東 中 学 校	三 間 中 学 校
ソフトテニス	男	◎ 城 南 中 学 校	◎ 広 見 中 学 校	日 吉 中 学 校	宇和島南中等教育学校
	女	◎ 広 見 中 学 校	◎ 宇和島南中等教育学校	城 南 中 学 校	城 東 中 学 校
軟 式 野 球	共	◎ 広 見・三 間 中 学 校	◎ 吉 田 中 学 校	城 東 中 学 校	城 南 中 学 校
ソフトボール	女	◎ 城 北 中 学 校	/		
サ ッ カ ー	共	◎ 宇 和 島 J Y F C	宇和島南中等教育学校	広 見・城 南 中 学 校	城 東 中 学 校
柔 道	男	◎ 三 間 中 学 校	◎ 津 島 中 学 校	/	
	女	◎ 城 北 中 学 校	/		
剣 道	男	◎ 三 間 中 学 校	◎ 広 見 中 学 校	3位 宇和島南中等教育学校	4位 城 南 中 学 校
	女	◎ 三 間 中 学 校	◎ 宇和島南中等教育学校	/	
テ ニ ス	男	◎ 三 間 中 学 校	/		
	女	◎ 三 間 中 学 校	/		
相 撲	男	◎ 城 南 中 学 校	◎ 津 島 中 学 校	/	

※ ◎印は、県総体出場資格獲得チームです。

第19回宇和島市・北宇和郡中学校総合体育大会 大会結果（個人）

令和6年5月28日（火）・29日（水）・30日（木）・6月1日（土）

宇和島市中学校体育連盟・北宇和郡学校体育会

卓球	男子	シングルス	1	◎ 上屋 悠飛	三間	2	◎ 白崎 大和	三間	3	◎ 清家 大暉	三間	3	◎ 三浦 琉志	吉田
			5	◎ 清水 海杜	宇南	5	◎ 毛利 玲音	広見	5	◎ 赤松 優成	宇南	5	◎ 小林 栄太	三間
		ダブルス	1	◎ 二宮 悠輔 佐藤虎太郎	三間	2	◎ 坂本 悠真 新野 翔太	広見	3	◎ 兵頭 誠人 内ノ村 岳	宇南	3	◎ 上甲 貴太 兵頭 蓮人	三間
			1	◎ 土居 愛呼	三間	2	◎ 浅井このは	津島	3	◎ 首藤 千愛	津島	3	◎ 中本陽夏乃	津島
	女子	シングルス	5	◎ 芝 希采	広見	5	◎ 山下 結衣	広見	5	◎ 岡本 泉	広見	5	◎ 前田 望乃	城東
			1	◎ 金澤 柚月 薬師寺舞奈	三間	2	◎ 田中 花 山本 華愛	城東	3	◎ 増田 菜歩 田中 那奈	広見	3	◎ 木口 愛埜 梅村 幸奈	三間
ソフト テニス	男子	1	◎ 武田晴志郎	広見	2	◎ 進藤 天翔	城南	3	◎ 山下 旺亮	日吉	3	◎ 津野 奏人	広見	
			◎ 矢口 元史			◎ 古谷結唯人			◎ 伊勢本 煌			◎ 金谷 来夢		
		5	◎ 井関 煌	宇南	5	◎ 渡邊 海翔	広見	5	◎ 橋田 謙信	城南	5	◎ 谷口 晃基	津島	
			◎ 清家 梁太			◎ 今城衣央那			◎ 高嶋 寿明			◎ 桑山 裕羽		
	女子	1	◎ 吉良 友里	宇南	2	◎ 森 佳暖	津島	3	◎ 早川 那津	城南	3	◎ 清家 樹依	吉田	
			◎ 藤堂 莉子			◎ 武田 楓有			◎ 米井 愛莉			◎ 赤松 美桜		
		5	◎ 川平 環	広見	5	◎ 米井 友莉	城南	5	◎ 長谷 幸歩	城東	5	◎ 濱崎さくら	広見	
			◎ 高木みやび			◎ 島 千弓			◎ 越智 由華			◎ 水野 穂香		
柔道	男子	50kg級	1	◎ 小西 昊	三間	2	◎ 毛利 志十	三間	3	◎ 長岡 耕玄	三間	4	◎ 吉田 卓司	城北
		55kg級	1	◎ 梅村 珀	三間	2	◎ 和泉 愛也	城北	3	◎ 牧野 好裕	津島	4	◎ 谷川 望	三間
		60kg級	1	◎ 吉見 彰将	三間	2	◎ 山口 力	津島	3	◎ 池田 大翔	津島	4		
		66kg級	1	◎ 吉田 偲記	津島	2	◎ 吉見 謙汰	三間	3	◎ 永樂 大夢	津島	4		
		73kg級	1	◎ 船田 結仁	津島	2	◎ 田中 煌大	三間	3			4		
		81kg級	1	◎ 田中 大治	津島	2			3			4		
		90kg級	1	◎ 川元 徠暉	三間	2			3			4		
		90kg級超級	1			2			3			4		

柔道	女子	40kg級	1		2		3		4	
		44kg級	1	◎ 大竹 紗生 城北	2		3		4	
		48kg級	1		2		3		4	
		52kg級	1		2		3		4	
		57kg級	1		2		3		4	
		63kg級	1	◎ 山下 歩実 津島	2		3		4	
		70kg級	1	◎ 浜村 優那 城北	2		3		4	
		70kg超級	1	◎ 山下 珠愛 城北	2		3		4	
剣道	男子	1	◎ 明神 克弥 三間	2	◎ 吉岡 幸我 三間	3	◎ 弓削 明之 三間	4	◎ 松浦 暖真 三間	
		5	◎ 大黒 煌治 三間	5	◎ 岡崎 耀星 三間	5	◎ 曾我 悠人 三間	5	◎ 井上 峰一 宇南	
	女子	1	◎ 木田 愛美 三間	2	◎ 松浦 歩花 三間	3	◎ 藤原 杏樹 三間	4	◎ 曾我 栞那 三間	
		5	◎ 藤岡 なつ 城南	5	◎ 薬師神有臯 宇南	5	◎ 清水 葵 三間	5	◎ 林 朋由 宇南	
テニス	男子	シングルス	1	◎ 荘 巧太 宇南	2	◎ 水野 隆博 三間	3	◎ 寺坂 颯馬 三間	3	◎ 高木 智輝 三間
			5	◎ 岡本 翔斗 三間	5	◎ 宮永 暖 三間	5	◎ 高木 尚輝 三間	5	◎ 山本 颯歩 三間
			9	◎ 谷口 輝 三間	9	◎ 田口 慧 三間	9		9	
	ダブルス	1	◎ 水野 隆博 三間 ◎ 高木 智輝	2	◎ 寺坂 颯馬 三間 ◎ 山本 颯歩	3	◎ 宮永 暖 三間 ◎ 谷口 輝	3	◎ 高木 尚輝 三間 ◎ 岡本 翔斗	
		1	◎ 岡 楓 三間	2	◎ 松浦 花音 三間 ◎ 水野菜和佳	3	◎ 水谷 姫蘭 三間 ◎ 阿藤 あも	3	◎ 井関 麗 三間 ◎ 兵頭 結愛	
	女子	シングルス	1	◎ 土居 希愛 宇南	2	◎ 土居 萌愛 三間	3	◎ 松浦 花音 三間	3	◎ 岡 楓 三間
			5	◎ 兵頭 結愛 三間	5	◎ 岡部 星南 三間	5	◎ 水谷 姫蘭 三間	5	◎ 水野菜和佳 三間
			9	◎ 井関 麗 三間	9	◎ 阿藤 あも 三間	9		9	
ダブルス	1	◎ 岡 楓 三間 ◎ 土居 萌愛	2	◎ 松浦 花音 三間 ◎ 水野菜和佳	3	◎ 水谷 姫蘭 三間 ◎ 阿藤 あも	3	◎ 井関 麗 三間 ◎ 兵頭 結愛		
相撲	男子	1	◎ 兵頭 悠穂 城南	2	◎ 岩森 佑太 津島	3	◎ 清家 廉人 城南	4	◎ 古田 凌 津島	
		5	◎ 藤堂 魁斗 津島	6	◎ 二宮 壮希 城南	7		8		
バドミントン	女子	1	◎ 芝 結衣 広見	2		3		4		

※ ◎印は、県総体出場資格獲得選手です。

バレーボール(男子)

城東 2 $\begin{pmatrix} 25-19 \\ 25-17 \end{pmatrix}$ 0 松野

バレーボール(女子)

Aゾーン

	1 松野	2 広見	3 宇南	4 吉田	勝	負	順位
1 松野		1 $\begin{pmatrix} 25-23 \\ 29-31 \\ 15-25 \end{pmatrix}$ 2	1 $\begin{pmatrix} 25-17 \\ 21-25 \\ 23-25 \end{pmatrix}$ 2	2 $\begin{pmatrix} 26-24 \\ 25-23 \end{pmatrix}$ 0	1	2	2
2 広見	2 $\begin{pmatrix} 23-25 \\ 31-29 \\ 25-15 \end{pmatrix}$ 1		2 $\begin{pmatrix} 25-18 \\ 25-23 \end{pmatrix}$ 0	2 $\begin{pmatrix} 25-15 \\ 25-21 \end{pmatrix}$ 0	3	0	1
3 宇南	2 $\begin{pmatrix} 17-25 \\ 25-21 \\ 25-23 \end{pmatrix}$ 1	0 $\begin{pmatrix} 15-25 \\ 21-25 \end{pmatrix}$ 2		1 $\begin{pmatrix} 25-21 \\ 20-25 \\ 21-25 \end{pmatrix}$ 2	1	2	3
4 吉田	0 $\begin{pmatrix} 24-26 \\ 23-25 \end{pmatrix}$ 2	0 $\begin{pmatrix} 18-25 \\ 23-25 \end{pmatrix}$ 2	2 $\begin{pmatrix} 21-25 \\ 25-20 \\ 25-21 \end{pmatrix}$ 1		1	2	4

Bゾーン

	5 城南	6 城北	7 津島	8 城東	勝	負	順位
5 城南		0 $\begin{pmatrix} 16-25 \\ 14-25 \end{pmatrix}$ 2	2 $\begin{pmatrix} 15-25 \\ 25-17 \\ 25-17 \end{pmatrix}$ 1	0 $\begin{pmatrix} 22-25 \\ 20-25 \end{pmatrix}$ 2	1	2	3
6 城北	2 $\begin{pmatrix} 25-16 \\ 25-14 \end{pmatrix}$ 0		2 $\begin{pmatrix} 25-18 \\ 25-14 \end{pmatrix}$ 0	2 $\begin{pmatrix} 25-19 \\ 17-25 \\ 25-19 \end{pmatrix}$ 1	3	0	1
7 津島	1 $\begin{pmatrix} 25-15 \\ 17-25 \\ 17-25 \end{pmatrix}$ 2	0 $\begin{pmatrix} 18-25 \\ 14-25 \end{pmatrix}$ 2		0 $\begin{pmatrix} 20-25 \\ 13-25 \end{pmatrix}$ 2	0	3	4
8 城東	2 $\begin{pmatrix} 25-22 \\ 25-20 \end{pmatrix}$ 0	1 $\begin{pmatrix} 19-25 \\ 25-17 \\ 19-25 \end{pmatrix}$ 2	2 $\begin{pmatrix} 25-20 \\ 25-13 \end{pmatrix}$ 0		2	1	2

決勝トーナメント

準決勝

① A 1位 広見 0 $\begin{pmatrix} 14-25 \\ 13-25 \end{pmatrix}$ 2 城東 B 2位

② B 1位 城北 2 $\begin{pmatrix} 25-11 \\ 25-18 \end{pmatrix}$ 0 松野 A 2位

決勝

①勝者 城東 1 $\begin{pmatrix} 15-25 \\ 25-15 \\ 16-25 \end{pmatrix}$ 2 城北 ②勝者

バスケットボール (男子)

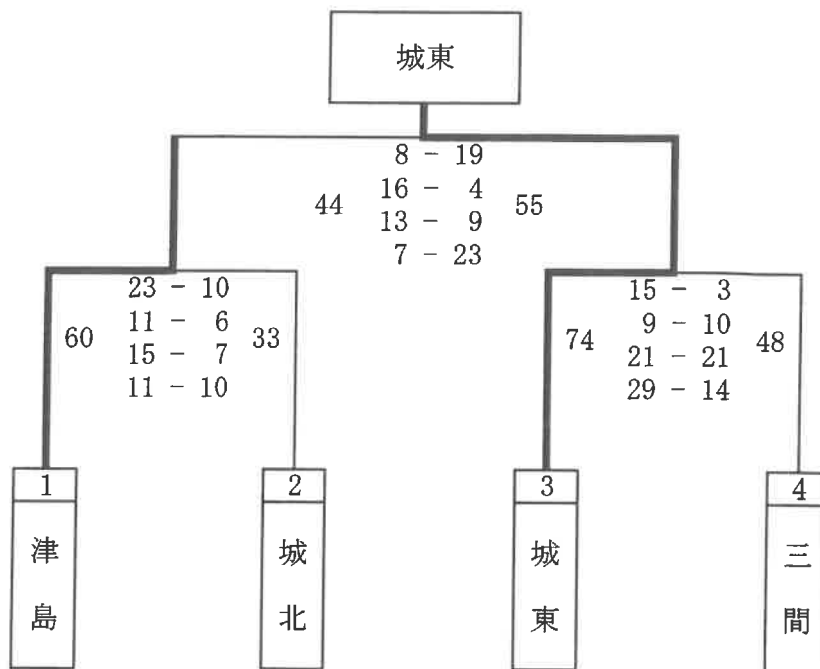

バスケットボール (女子)

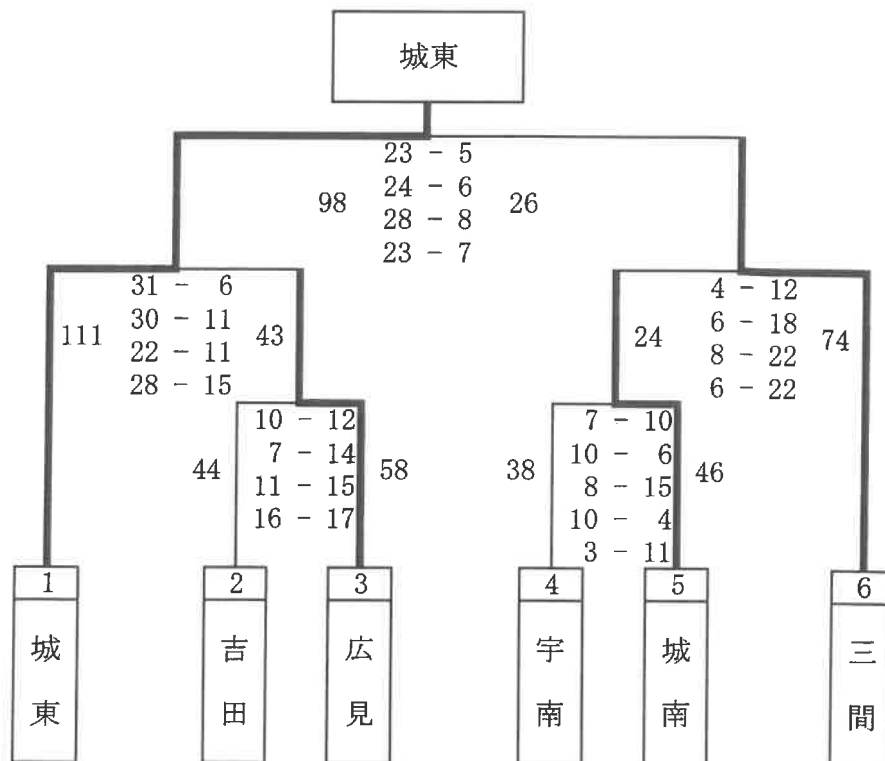

卓球 団体 (男子)

予選リーグ

Aゾーン		広見	城東	津島	城北	勝敗	順位
1	広見		3-2	3-0	3-1	3-0	1
2	城東	2-3		3-0	0-3	1-2	3
3	津島	0-3	0-3		0-3	0-3	4
4	城北	1-3	3-0	3-0		2-1	2

Bゾーン		三間	城南	吉田	宇南	勝敗	順位
1	三間		3-0	3-0	3-1	3-0	1
2	城南	0-3		1-3	1-3	0-3	4
3	吉田	0-3	3-1		2-3	1-2	3
4	宇南	1-3	3-1	3-2		2-1	2

決勝トーナメント



卓球 団体 (女子)

予選リーグ

Aゾーン		城東	広見	城北	吉田	勝敗	順位
1	城東		1-3	3-2	3-0	2-1	2
2	広見	3-1		3-2	3-0	3-0	1
3	城北	2-3	2-3		2-3	0-3	4
4	吉田	0-3	0-3	3-2		1-2	3

Bゾーン		津島	宇南	城南	三間	勝敗	順位
1	津島		3-0	3-0	3-2	3-0	1
2	宇南	0-3		3-2	0-3	1-2	3
3	城南	0-3	2-3		0-3	0-3	4
4	三間	2-3	3-0	3-0		2-1	2

決勝トーナメント

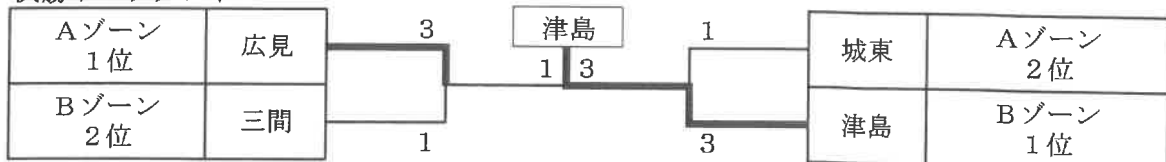

卓球 個人シングルス(男子)

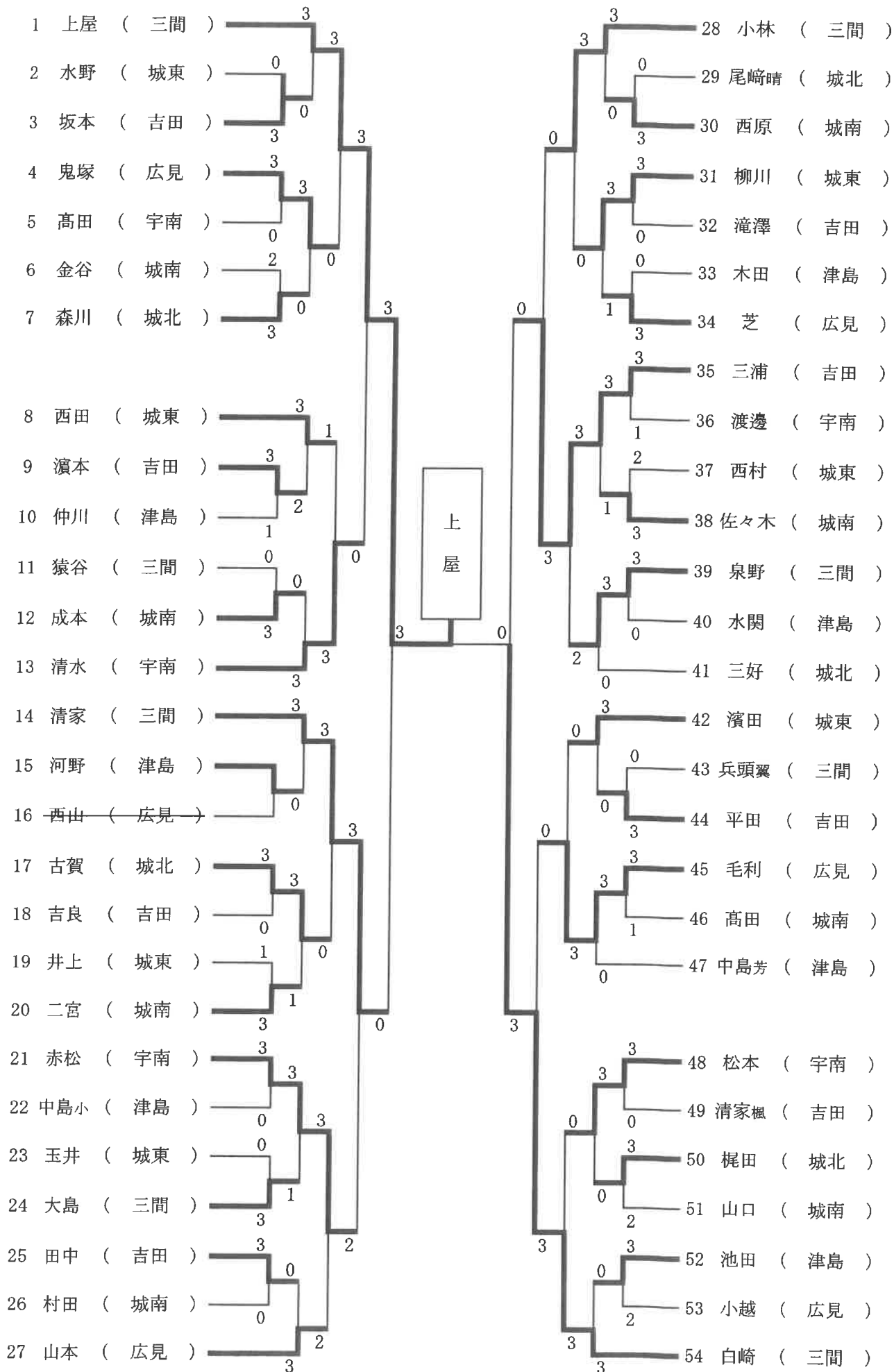

卓球 個人シングルス(女子)

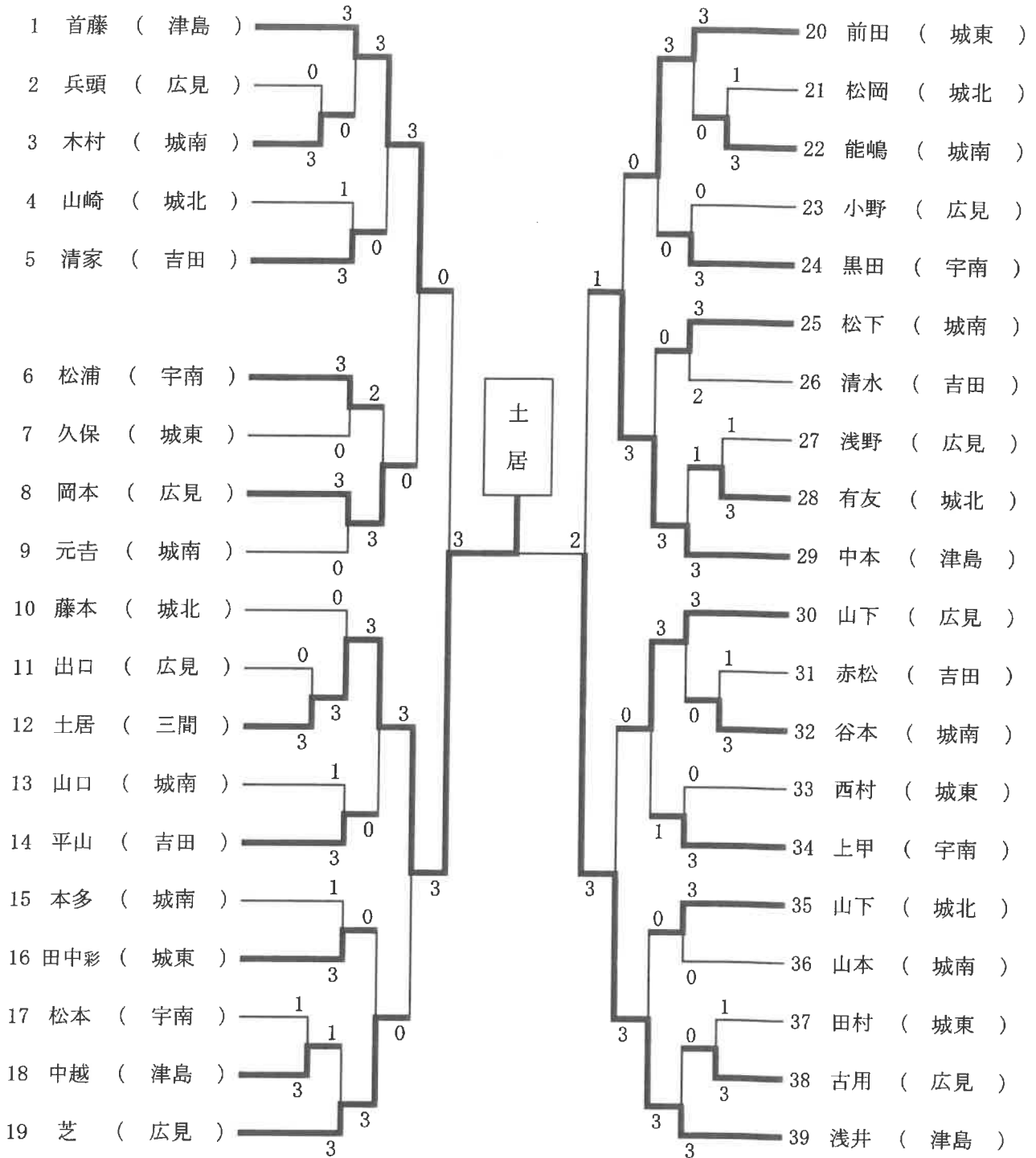

卓球 個人ダブルス (男子)

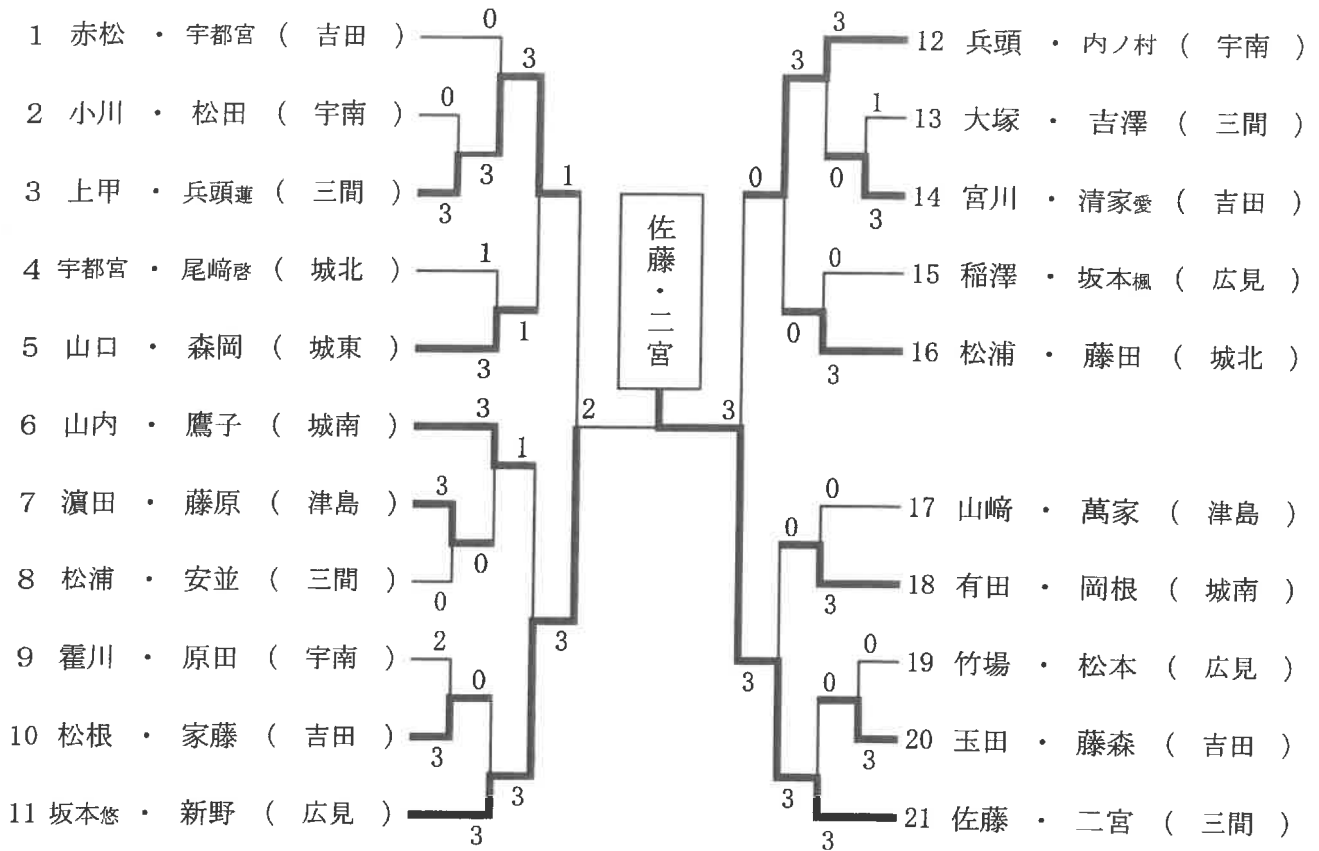

卓球 個人ダブルス (女子)

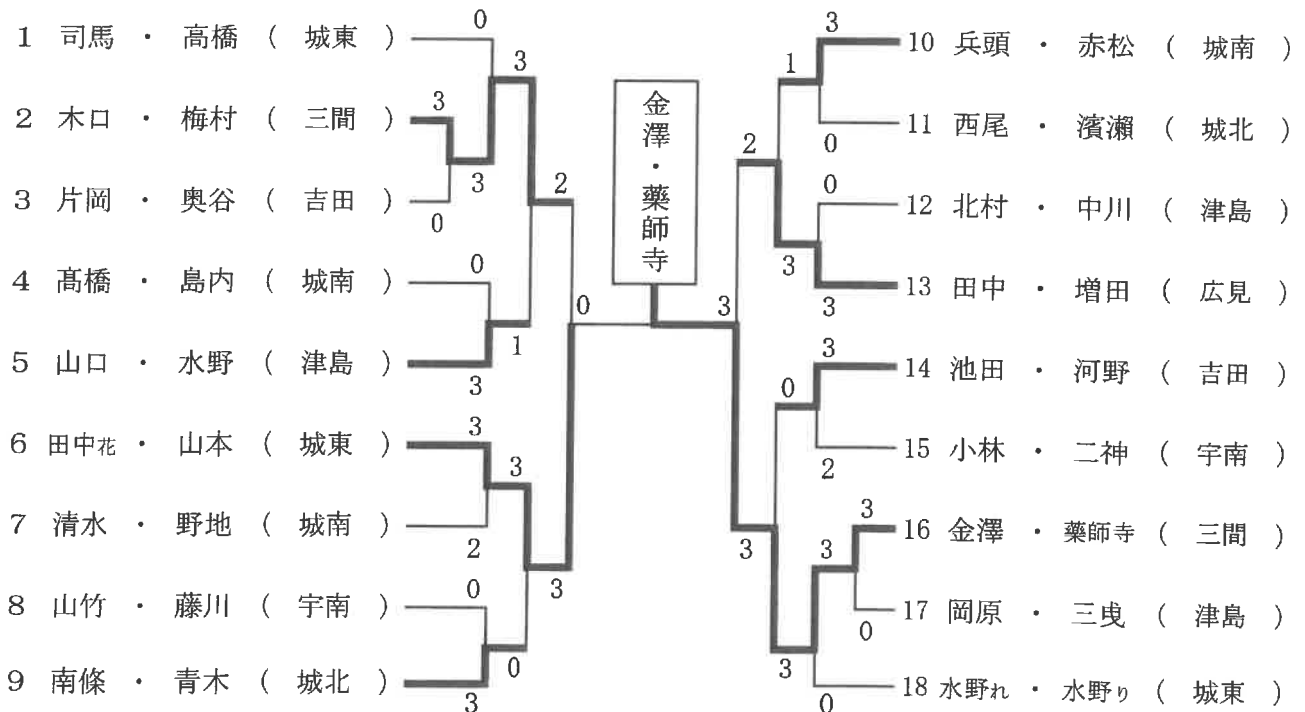

ソフトテニス 団体 (男子)

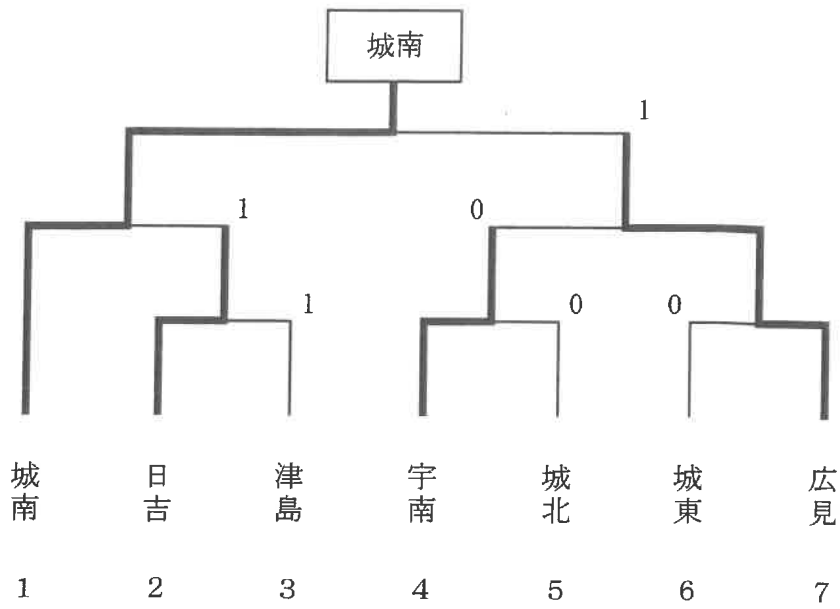

ソフトテニス 団体 (女子)

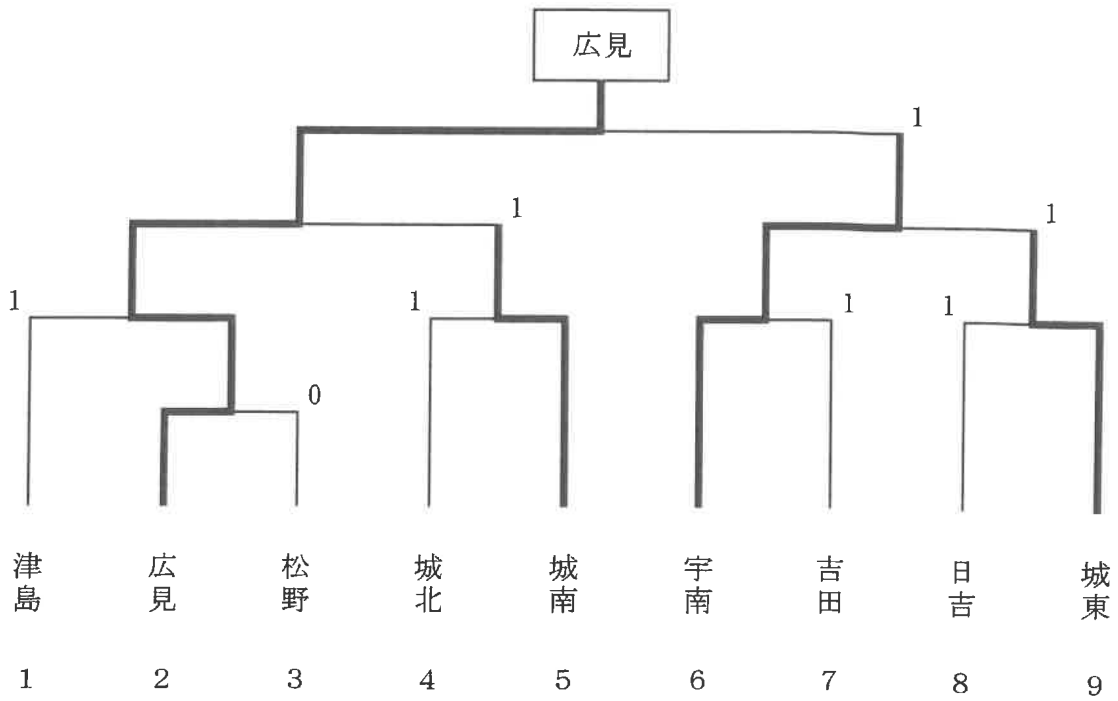

ソフトテニス 個人 (男子)

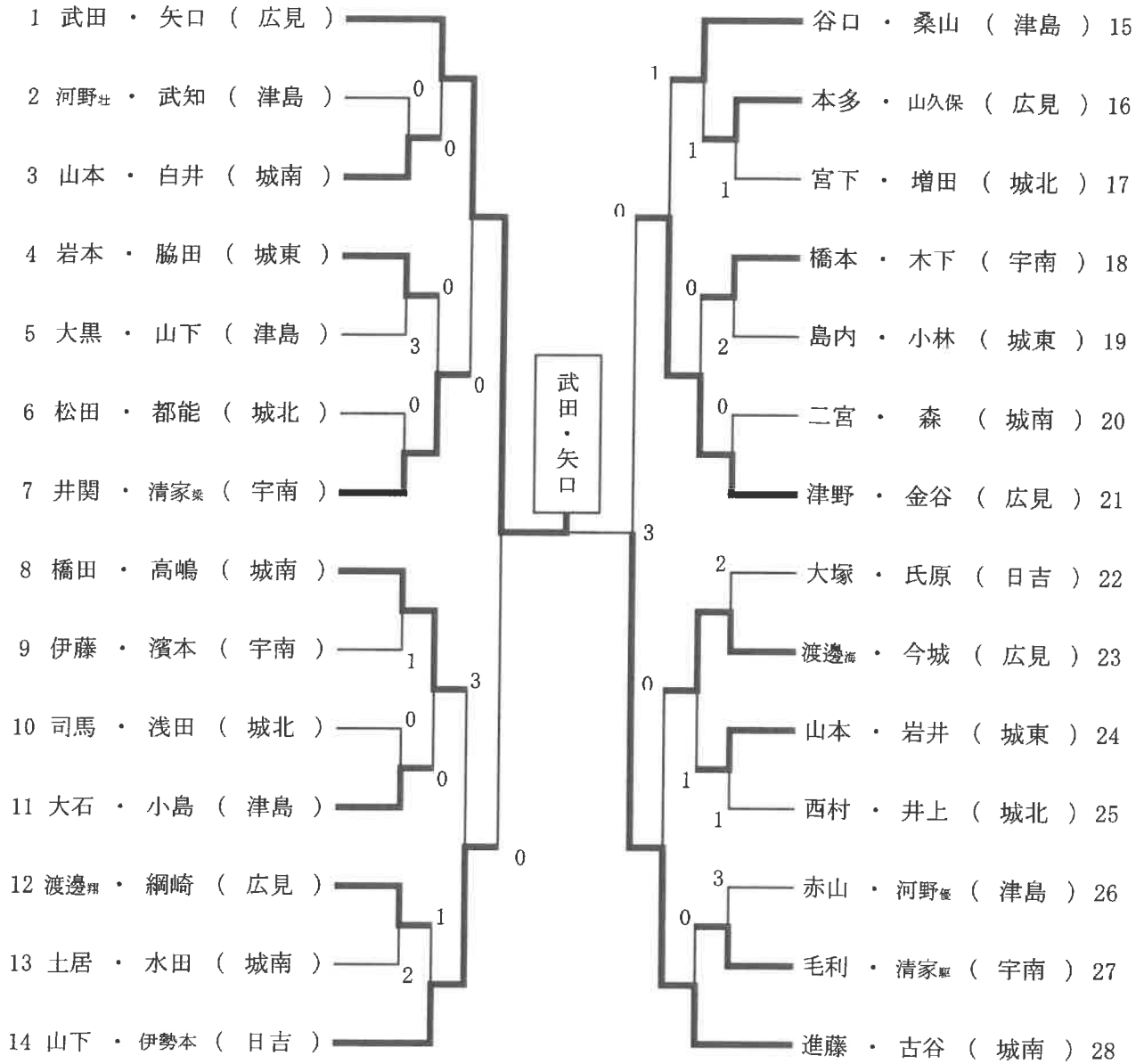

ソフトテニス 個人 (女子)

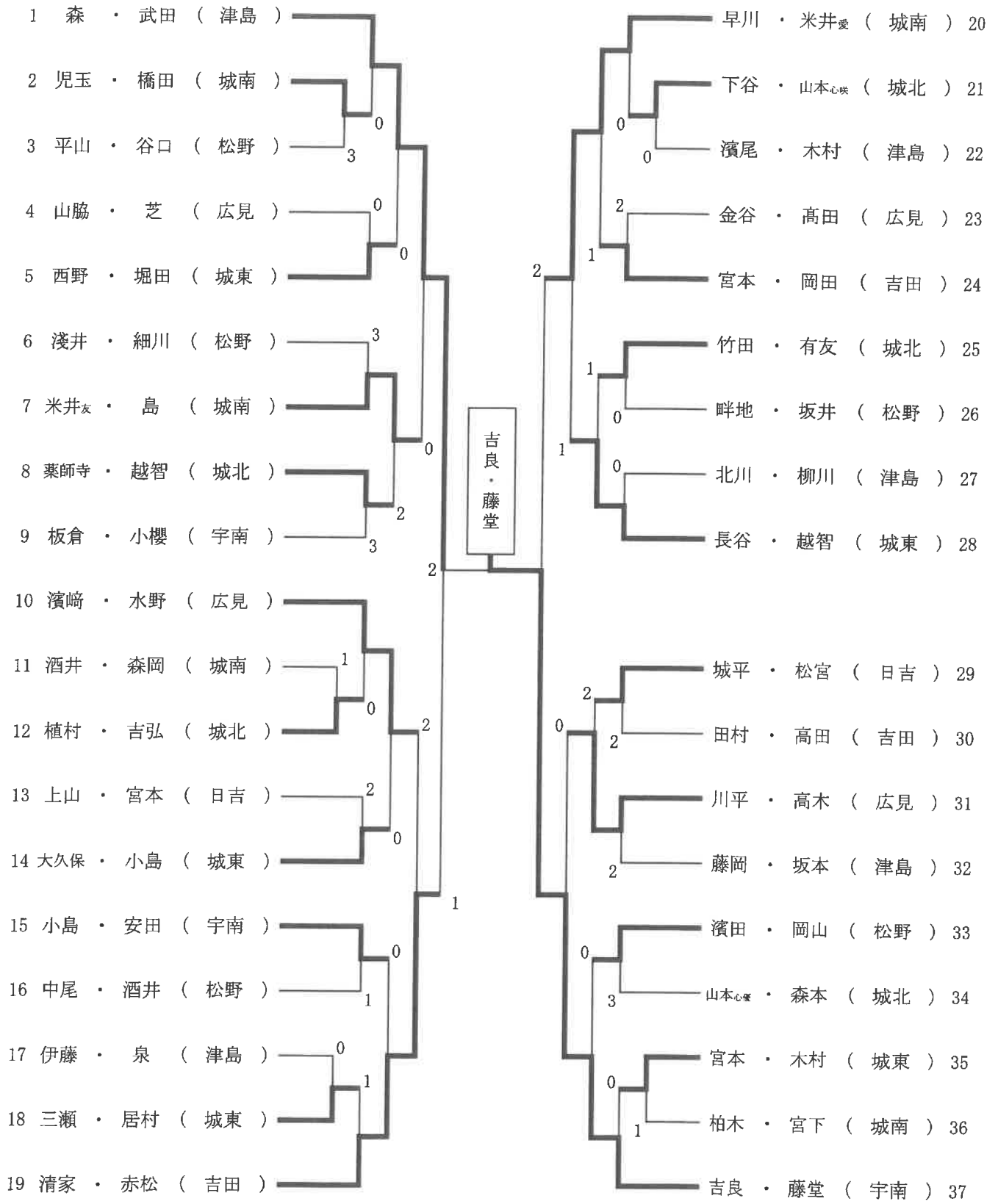

軟式野球

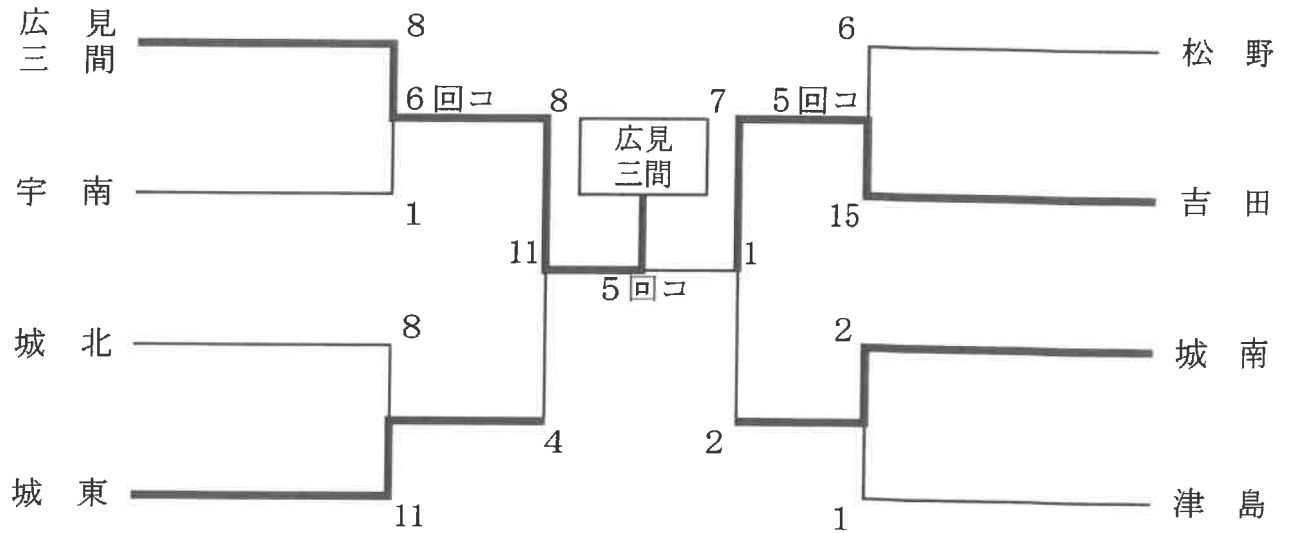

【1回戦】

～丸山～

第1試合

宇南	0	0	0	0	1	0	1
広見・三間	0	0	4	0	3	1	8

6回コールド

第2試合

城北	4	0	1	0	0	3	0	8
城東	4	1	0	3	0	3	×	11

～宮下～

第1試合

津島	0	0	0	1	0	0	0	1
城南	2	0	0	0	0	0	×	2

第2試合

吉田	3	12	0	0	0	15
松野	0	1	1	0	4	6

5回コールド

【準決勝】

第1試合

城東	2	1	1	0	0	0	0	4
広見・三間	0	0	0	1	4	3	×	8

第2試合

吉田	1	0	1	1	4	0	0	7
城南	1	0	0	0	1	0	0	2

【決勝】

吉田	1	0	0	0	0	1
広見・三間	6	0	2	3	×	11

5回コールド

サッカー

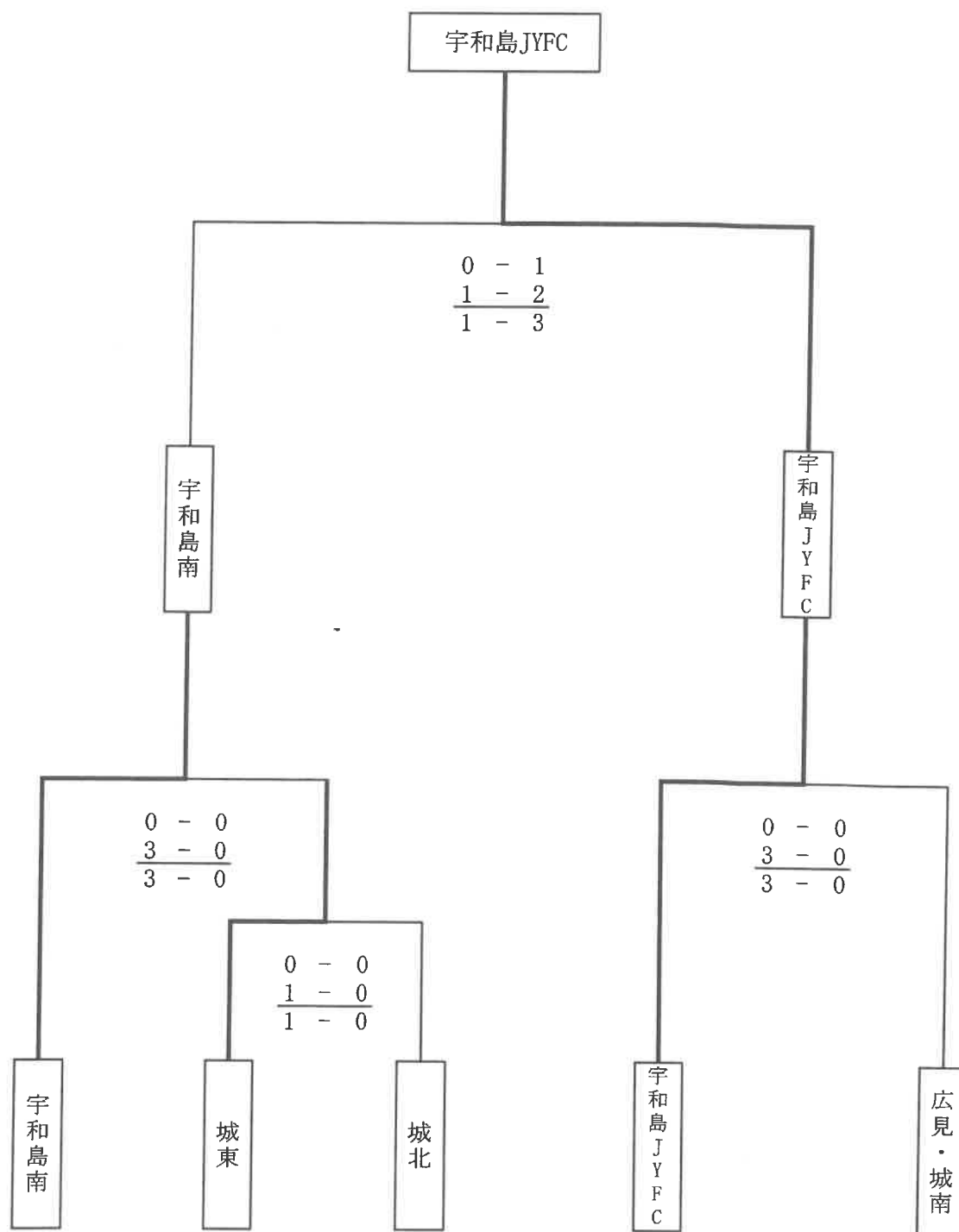

柔道 団体(男子)

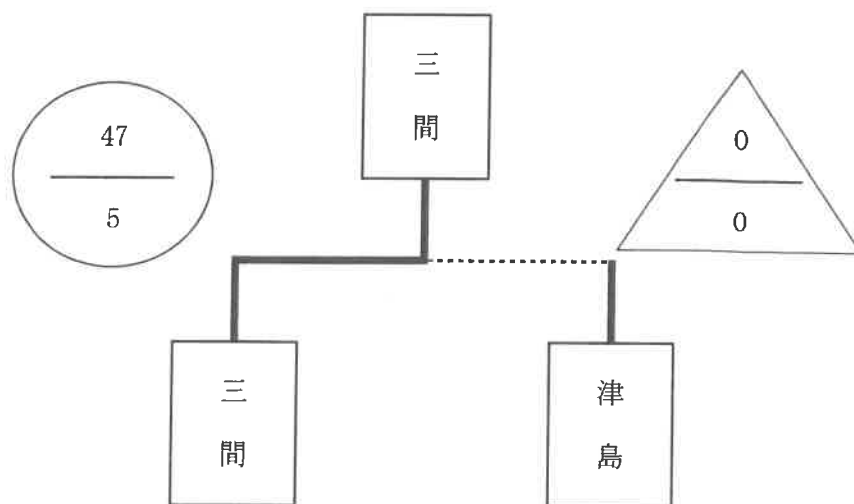

柔道 個人(男子)

50kg級

		長岡 耕玄	小西 昊	吉田 卓司	毛利 志十	勝数	負数	順位
1	長岡 耕玄 (三間)		△	大外刈 ○	△	1	2	3
2	小西 昊 (三間)	(技あり) ⊖		崩袈裟固 ○	合技 GS○	3	0	1
3	吉田 卓司 (城北)	△	△		△	0	3	4
4	毛利 志十 (三間)	後袈裟固 ○	△	一本背負投 ○		2	1	2

55kg級

		谷川 望	梅村 珀	橋本 鳳希	牧野 好裕	和泉 愛也	勝数	負数	順位
1	谷川 望 (三間)		△	反則 ○	△	△	1	3	4
2	梅村 珀 (三間)	大外刈 ○		大外刈 ○	袈裟固 ○	棄権 ○	4	0	1
3	橋本 鳳希 (津島)	△	△		△	△	0	4	5
4	牧野 好裕 (津島)	合技 ○	△	燕返 ○		△	2	2	3
5	和泉 愛也 (城北)	合技 ○	△	一本背負投 ○	大外刈 ○		3	1	2

60kg級

		吉見 彰将	池田 大翔	山口 力	勝数	負数	順位
1	吉見 彰将 (三間)		上四方固 ○	背負投 ○	2	0	1
2	池田 大翔 (津島)	△		△	0	2	3
3	山口 力 (津島)	△	一本背負投 ○		1	1	2

66kg級

		吉田 惇記	永樂 大夢	吉見 謙汰	勝数	負数	順位
1	吉田 惇記 (津島)		合技 ○	(技あり) ⊖	2	0	1
2	永樂 大夢 (津島)	△		△	0	2	3
3	吉見 謙汰 (三間)	△	反則 ○		1	1	2

73kg級

船田

1 田中 煌大 (三間)

合技



2 船田 結仁 (津島)

81kg級

田中

1 田中 大治 (津島)

不戦勝



90kg級

川元

1 川元 徠暉 (三間)

不戦勝



柔道 個人(女子)

44kg級

大竹

1 大竹 紗生 (城北)

不戦勝



63kg級

山下

1 山下 歩実 (津島)

不戦勝



70kg級

浜村

1 浜村 優那 (城北)

不戦勝



70kg超級

山下

1 山下 珠愛 (城北)

不戦勝



剣道 団体（男子）

		宇南	城南	三間	広見	得点	勝者数	勝本数	順位
1	宇南		○ $\frac{6}{4}$	△ $\frac{0}{0}$	△ $\frac{0}{0}$	1	4	6	3
2	城南	△ $\frac{0}{0}$		△ $\frac{0}{0}$	△ $\frac{2}{1}$	0	1	2	4
3	三間	○ $\frac{9}{5}$	○ $\frac{9}{5}$		○ $\frac{7}{4}$	3	14	25	1
4	広見	○ $\frac{4}{2}$	○ $\frac{4}{2}$	△ $\frac{0}{0}$		2	4	8	2

剣道 団体（女子）

Aゾーン		三間	城南	宇南	得点	勝者数	勝本数	順位
1	三間		○ $\frac{10}{5}$	○ $\frac{6}{3}$	2	8	16	1
2	城南	棄権		棄権				
3	宇南	△ $\frac{0}{0}$	○ $\frac{10}{5}$		1	5	10	2

剣道 個人 (男子)

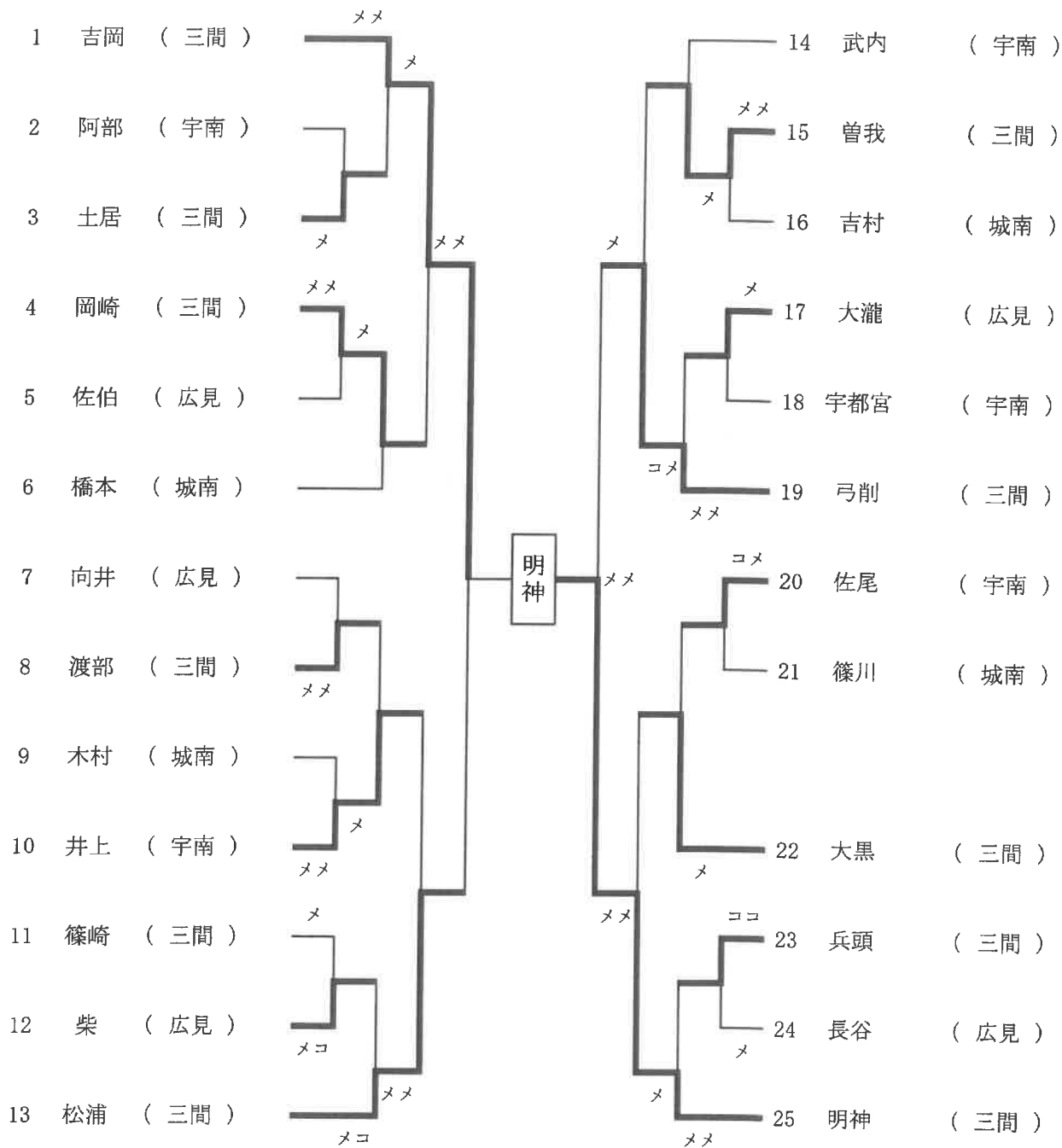

3位決定戦

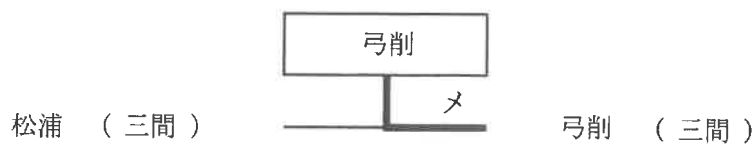

剣道 個人 (女子)

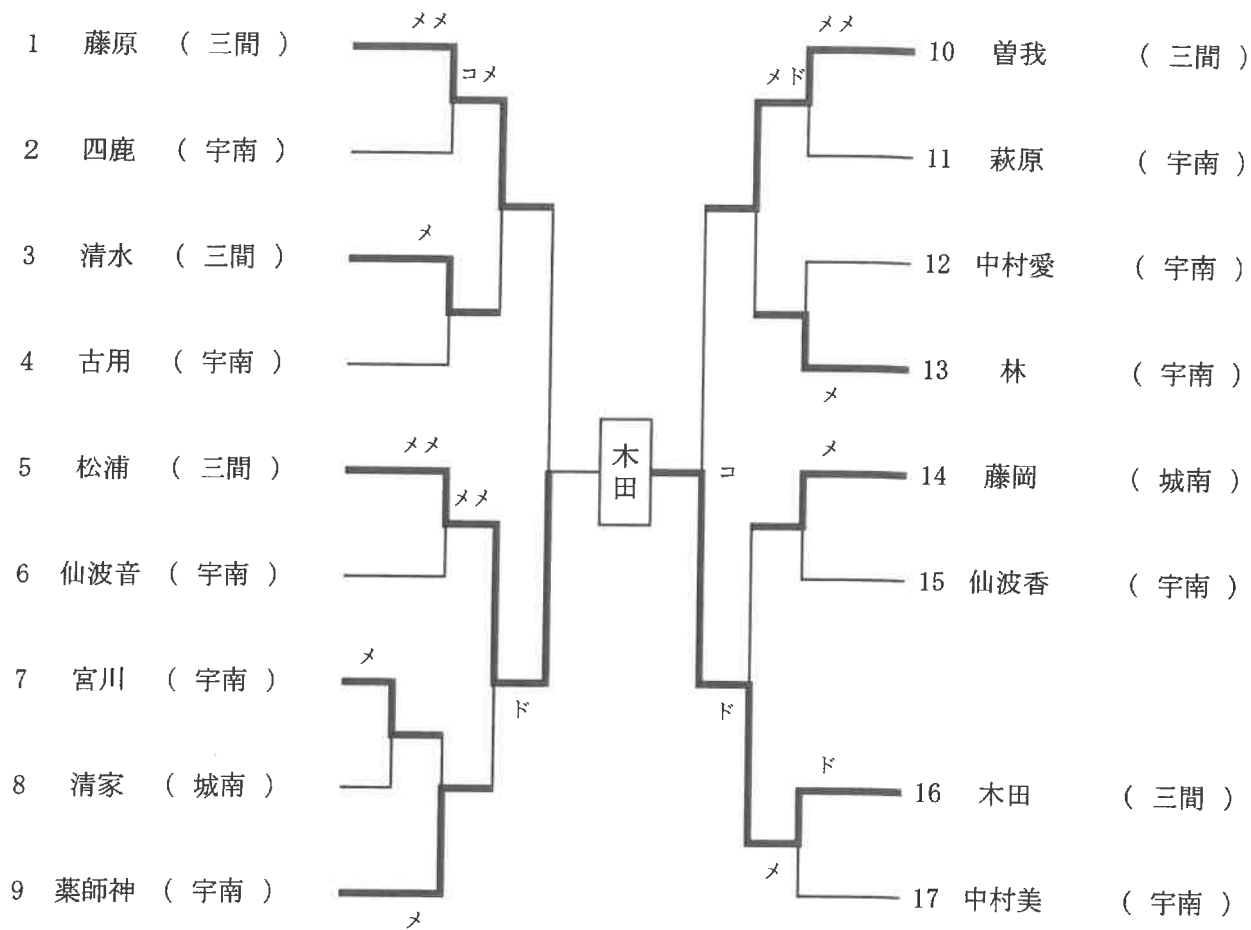

3位決定戦

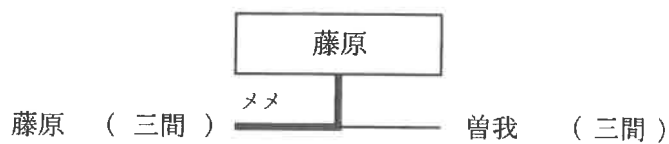

テニス 個人シングルス (男子)

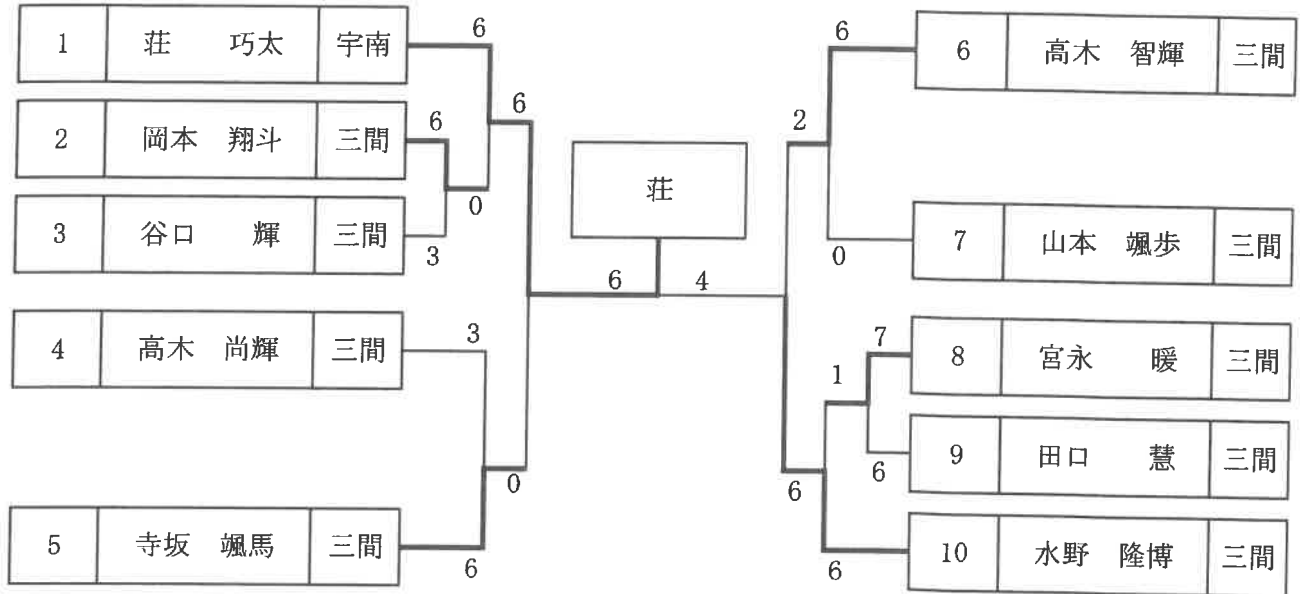

テニス 個人ダブルス (男子)

	1	2	3	4	勝	負	順位
1 水野・高木 (三間)	○	○	○	3	0	1	
2 寺坂・山本 (三間)	×	○	○	2	1	2	
3 宮永・谷口 (三間)	×	×	○	1	2	3	
4 高木・岡本 (三間)	×	×	×	0	3	4	

テニス 個人シングルス (女子)

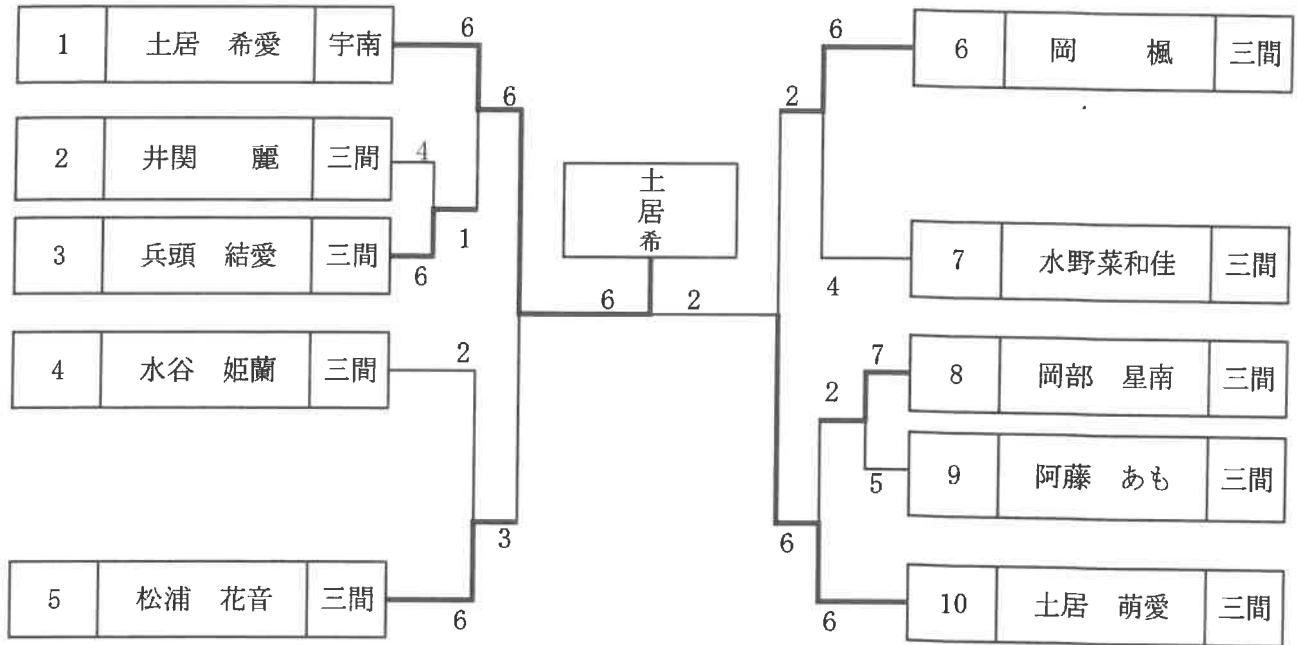

テニス 個人ダブルス (女子)

	1	2	3	4	勝	負	順位
1	岡・土居 (三間)	○ 6-4	○ 6-1	○ 6-0	3	0	1
2	松浦・水野 (三間)	× 4-6	○ 6-1	○ 6-1	2	1	2
3	水谷・阿藤 (三間)	× 1-6	× 1-6	○ 6-1	1	2	3
4	井関・兵頭 (三間)	× 0-6	× 1-6	× 1-6	0	3	4

相撲 団体

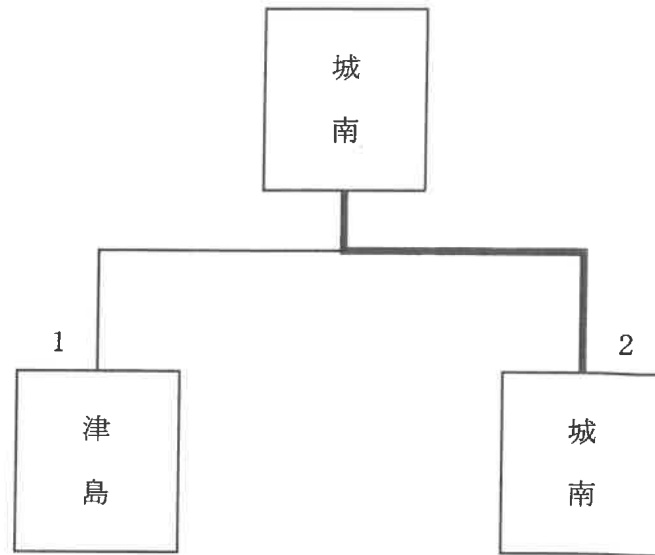

相撲 個人

			岩森	清家	古田	二宮	藤堂	兵頭	勝点	順位
1	岩森 佑太	津島	○	○	○	○	○	▲	4	2
2	清家 廉人	城南	▲	○	○	○	○	▲	3	3
3	古田 凌	津島	▲	▲	○	○	○	▲	2	4
4	二宮 壮希	城南	▲	▲	▲	○	○	▲	0	6
5	藤堂 魁斗	津島	▲	▲	▲	○	○	▲	1	5
6	兵頭 悠穂	城南	○	○	○	○	○	○	5	1

歴代優勝チーム

競技	バレーボール		バスケットボール				卓球		ソフトテニス		軟式野球		ソフトボール	サッカー	柔道		剣道		体操競技		テニス		相撲			陸上競技		水泳競技	
	男	女	男	女			男	女	男	女	共	女	共	男	女	男	女	男	女	男	女	男	女	男	男	女	男	女	
1	城東	吉田	宇南	吉田	宇南	城東	城北	津島	城東	城北	宇和海	城南	宇南	城北	城南	津島	城東	城南	城北	津島			津島	吉田	吉田	城北	吉田		
2	松野	宇南	城東		城東	宇南	城東	津島	城南	城東	城北		城東	津島	津島	城東	城南	城北	城北			津島	吉田	吉田	吉田	宇南			
3	松野	吉田	城東		宇南	城東	津島	広見	城東	宇和海	城北		城東	津島	城北	城東	広見	津島	城北			津島	吉田	城東	宇南	宇南			
4	松野	吉田	城東		城東	城東	津島	津島	城南	宇和海	城北		城東	城北	城北	三間	広見	津島	城北			津島	吉田	城南	宇南	宇南			
5	松野	城北	城東		城東	吉田	広見	日吉	城北	津島	城北		宇南	城北	城北	三間	広見	津島	城北			津島	城北	宇南	宇南	城東			
6	松野	吉田	宇南		城南	城北	広見	日吉	三間	城南	城北		宇南	城北	城北	三間	三間		城北			津島	城北	吉田	城東	吉田			
7	松野	吉田	宇南		宇南	津島	広見	日吉	城南	津島	城北		宇南	城北	城北	三間	三間		城北			津島	吉田	城東	宇南	吉田			
8	松野	吉田	宇南		宇南	城北	津島	日吉	広見	城東	城北		城東	吉田	城北	三間	城北	城北				津島	吉田	城東	宇南	吉田			
9	松野	吉田	城東		城東	城東	広見	城南	城南	広見	城北		城北	城東	城北	三間	三間	城北	城北			城南	吉田	吉田	宇南	吉田			
10	松野	宇南	城東		城東	城北	広見	日吉	日吉	広見	城北		城北	津島	城北	三間	広見	城北	城北		三間	津島	津島	吉田	宇南	吉田			
11	松野	吉田	城東		城東	城北	広見	日吉	城南	三間	城北		城東	津島	城北	広見	三間		城北	三間	三間	津島	城北	宇南	宇南	宇南			
12	松野	城北	宇南		城東	津島	吉田	日吉	日吉	広見	城北		城東	津島	三間	吉田	三間		城北	三間	三間	城南	城北	宇南	宇南	城北			
13	城東	宇南	城東		城東	広見	城北	日吉	日吉	広見	城北		宇南	津島	三間	広見	三間		城北	三間	三間	城南	城南	宇南	宇南	宇南			
14	松野	宇南	城東		城東	津島	津島	日吉	日吉	広見	城北		城東	津島	三間	三間	宇南		城北	三間	三間	城南	城南	城南	吉田	宇南			
15	— 中止 —																												
16	松野	広見	城北		城東	城北	津島	日吉	日吉	城東	城北		宇南	城北	城北	三間	宇南		城北	三間	三間	城南	吉田	津島	城東	吉田			

競技	バレーボール		バスケットボール		卓球		ソフトテニス		軟式野球		ソフトボール		サッカー		柔道		剣道		体操競技		テニス		相撲		陸上競技		水泳競技	
	男	女	男	女	男	女	男	女	共	女	共	男	女	男	女	男	女	男	女	男	女	男	女	男	女	男	女	
回																												
17	城東	吉田	城東	城東	吉田	広見	広見	日吉	城東	城北	城東	三間	城北	三間	三間	城北	三間	三間	城北	三間	三間			吉田	津島	城東	宇南	
18	城東	広見	宇南	城東	吉田	城東	宇南	城東	津島	城南	城北	広見	城南	三間	城北	三間	宇南	三間	三間	城南	城南	城南	城南	城南	城南	城南	城南	城南
19	城東	城北	城東	城東	三間	津島	城南	広見	広見	三間	城北	J y F C 宇和島	三間	城北	三間	三間	三間	三間	城南									